

Ders 10

Zorunlu Göç: Mülteciler ve Ülke İçi Yerinden Olmuş Kişiler
Forced Migration: Refugees and Internally Displaced Persons

Ertuğrul Murat ÖZGÜR
Ankara Üniversitesi
Coğrafya Bölümü
ozgur@ankara.edu.tr

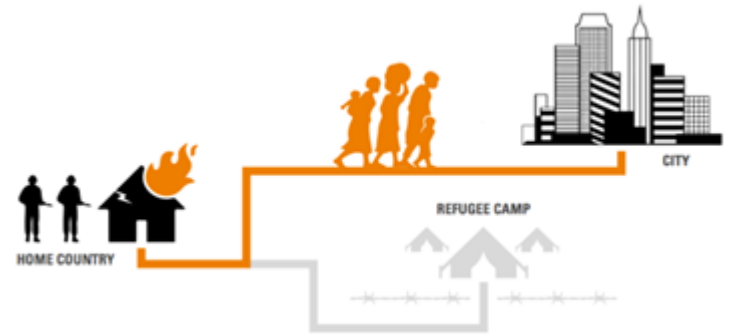

- **Göç, genellikle düzenli (izinli) ve temelde daha iyi ekonomik ve sosyal olanaklar, farklı yaşam deneyimleri ve tarzları arayan insanların gönüllü hareketi olarak bilinir.**
- Bununla birlikte **insanlar gittikçe daha fazla savaş, çatışma, terör ve doğal afetler gibi nedenlerle istemeyerek iç göçe veya sınır ötesi hareketlere katılmaktadır.**
- Karmaşık ve büyüyen bir küresel olgu olan göç, **politikleşmek suretiyle küresel sorunların ve uluslararası gündemin bir parçası haline gelmiştir.**
- Dünyada 2019 yılında kendi köken ülkesi dışında yaşayan yaklaşık olarak **272 milyon insan** bulunmaktaydı.
- Mevcut uluslararası göçmen sayısı hızla artıyor, gelecekte de artmaya devam edeceği tahmin ediliyor.
- Bu artış, son yıllarda yayılan ekonomik küreselleşme sürecinin hem bir sonucu hem de bir etmenidir (Zetter, 2014).

- İsteğe bağlı ve düzenli göçün aksine, küçük, ama önemli uluslararası göç hareketi, **istem dışı (zorunlu) olarak evlerini, ülkelerini terk eden insanları içerir.**
- Bu bağlamda dünya çapında yaklaşık **75 milyon insan, zorunlu göçmendir** ve ayrıca milyonlarca belgesiz göçmenin varlığından söz ediliyor.
- Zorunlu ve düzensiz göç, şimdi uluslararası toplum için önemli bir sorundur. Zira özellikle bu harekete **katılanların sayısı, faktörlerin çeşitliliği ve hedeflerin çeşitlenmesi**, son yirmi yılda öylesine muazzam genişlemiştir ki önümüzdeki yıllarda da eğilimin devam etmesi beklenebilir.
- **Çatışma ve şiddet, zulüm, silahlı devlet dışı aktörler, ayrılıkçı hareketler, baskı ve insan haklarının ihlal edilmesi gibi nedenler**, gittikçe daha fazla insanı oturdukları yerden veya ülkeden kaçışa zorluyor. Bunlara **çevresel değişikliklere bağlı felaketlerden mağdur olanlar da eklenince, dünyanın zorunlu göçmen sorunu gittikçe büyüyor.**

- Bilindiği gibi bir durumu anlatmak için seçilen kelimeler önemlidir. **Tanımlanan terimlerin kapsamı bağlamsaldır** ve bunlar **mülteci teriminde olduğu gibi** zamanla ortaya çıkan yeni durumlara karşı **yetersiz kalabilir**.
- Günümüzde şiddet, çatışma ve zulmün artan karmaşıklığı, öngörülemezliği, gelişigüzel örüntüleri ve aynı zamanda bu olaylar tarafından zorla yerinden edilen insanların karmaşık ve çeşitli hareketlilik örüntüleri, yerleşik koruma normlarının ve uygulamalarının etkinliğine meydan okuyor (Zetter, 2014).
- İstem dışı göçü arttıran diğer risk faktörleri, yoksulluğu ve kötü yönetimi de içeriyor.
- Genellikle **yerinden edilmenin temelinde yatan şey, çok sayıda faktörün bileşimidir**. Bu yüzden günümüzde **yer değiştiren pek çok insan, yerleşik koruma kategorilerinin ve araçlarının dışında kalıyor**. Çünkü mevcut koruma kategorilerinin normları, koruma görevini ve gereksinimlerini karşılayamıyor.
- **Değişen koşullar, zorla yerinden edilmiş insanlar için korumanın kapsamının değiştiğine ve yorumlanmasının genişletilmesi gerektiğine işaret ediyor**.

- Basitçe tanımlamak gerekirse mülteci(refugee); “**başka bir ülkeye sığınma talebinde bulunan ve bu talebi o ülke tarafından kabul edilen kişidir**”.
- Daha kapsamlı bir tanım 1967 yılında değiştirilen 1951 tarihli **Mültecilerin Hukuki Durumuna İlişkin Sözleşme**'de(*Convention Relating to the Status of Refugees*) yer alıyor.
- Sözleşme'nin 1. Maddesi mülteciyi şöyle tanımlıyor:

Mülteci, **"ırkı, dini, milliyeti, belli bir toplumsal gruba mensubiyeti veya siyasi düşünceleri yüzünden zulme uğrayacağından haklı nedenlerle korktuğu için vatandaşı olduğu ülkenin dışında bulunan ve bu ülkenin korumasından yararlanamayan ya da söz konusu korku nedeniyle, yararlanmak istemeyen yahut milliyeti yoksa ve bu tür olaylar sonucu önceden yaşadığı ülkesinin dışında bulunan, oraya geri dönemeyen veya söz konusu korku nedeniyle dönmek istemeyen kişi"**dir.

- Bu tanım kapsamına girenler için dört temel husus vardır:
 1. Kişi, vatandaşı olduğu ülkenin veya eski **daimi oturma yerinin dışında** olmalıdır.
 2. Kişi, **baskı/zulüm görme korkusu** taşımaktadır.
 3. **Baskı görme korkusu** herkes tarafından kabul edilmiş durumlardan birine bağlı olmalıdır.
 4. Korkunun **yerinde bir kuşku olması** gerekir.
- **Mülteci olma talebinde bulunmuş, ancak bu talebi kabul edilmemiş ve değerlendirme aşamasında olan kişiler için ise sığınmacı (*asylum seekers*) kavramı kullanılır.**

- Bu tanımdaki mülteci etiketi, **uluslararası hukukta hem kendine özgü zulüm görme anlamıyla sınırlandırıldığı hem de kapsamının insanları kaçırmaya zorlayan karmaşık ve çok değişkenli nedenleri yansıtmada yetersiz kaldığı için problemlidir.**
- Artık zorunlu yer değiştiren insanlar için geleneksel "**statü-temelli koruma**" (*status-based protection*) tek ve yeterli bir cevap olmaktan çıkmış ve "**ihtiyaç temelli**" (*needs-based*) veya "**hak temelli koruma**" (*rights-based protection*) kavramları önemli hale gelmiştir.
- Bu noktada **zorlama** ve **zorunluluk** belirli bir düzeyde **ortak özellikler olduğu için** bu geniş insan kategorisini **zorunlu göçmen** şeklinde isimlendirmek daha uygun düşmektedir.



- Zorunlu göçün mekânsallığı, koruma gereksinimlerinin anlaşılmasına daha fazla katkı sağlayacaktır.
- Zetter, (2014), zorunlu göçün yeni coğrafyalarını şöyle sıralıyor:



(1) **Ülke içi yerinden edilmiş kişiler** Internally displaced persons (IDP's)

(2) **Mikro düzeyli yer değiştirme ve döngüsel hareketlilik**
Micro-level displacement and circular mobility



(3) **Zorunlu yer değiştirmenin kentleşmesi(kentsel mülteciler)**
The urbanisation of forced displacement (urban refugees)

(4) **Krizde sıkışmış üçüncü ülke vatandaşı göçmenler** Third country nationals who are "stranded migrants in crisis"

(5) **Zorunlu göç sürekliliği (transit göçmenler)** The «forced migration continuum» (Transit migrants)

(6) **İklim değişikliği ve çevresel baskı bağlamında zorla yerinden edilme (çevresel mülteciler)**

Forced displacement in the context of slow-onset climate change and environmental stress (environmental refugees)

- **Zorunlu Göç Tipleri**

1. **Çatışmanın Tetiklediği Yer Değişirme** (Conflict-Induced Displacement)
2. **Kalkınma Çabalarının Tetiklediği Yer Değişirme** (Development-Induced Displacement)
3. **Felaketlerin Tetiklediği Yer Değişirme** (Disaster-Induced Displacement)

- **Zorunlu Göçmen Tipleri**

1. Mülteciler (*Refugees*)
2. Sığınmacılar (*Asylum seekers*)
3. Ülke İçi Yerinden Edilmiş Kişiler (*Internally Displaced Persons*)
4. Çevresel ve Felaketle İlgili Nedenlerle Yer Değiştirenler (*Environmental and disaster displacees*)
5. Kaçırılan İnsanlar (*Smuggled people*)
6. Ticareti Yapılan İnsanlar (*Trafficked people*)



**Sığınmacılar
(asylum seekers)**

İlgili ulusal ya da uluslararası belgeler çerçevesinde bir ülkeye mülteci olarak kabul edilmek isteyen ve mültecilik statüsüne ilişkin yaptıkları başvurunun sonucunu bekleyen kişiler.

**Mülteci (tanınmış)
(refugee (recognized))**

“İrki, dini, tabiiyeti, belirli bir sosyal gruba mensubiyeti ve siyasi görüşleri yüzünden haklı bir zulüm korkusu nedeniyle vatandaşı olduğu ülkenin dışında bulunan ve, söz konusu korku yüzünden, ilgili ülkenin korumasından yararlanmak istemeyen kişi” (1967 Protokolü ile değişik Mültecilerin Hukuki Statüsüne İlişkin 1951 Sözleşmesi, 1A(2) Maddesi).

**Geçici koruma
(temporary protection)**

Menşe ülkelerine dönemeyen üçüncü ülke kişilerinden kaynaklanan kitlesel bir akının meydana gelmesi ya da derhal meydana gelebilecek olması durumunda, özellikle söz konusu kişilerin ya da koruma gerektiren diğer kişilerin yararına olarak, sığınma sisteminin etkin işleyişi üzerinde olumsuz etki yaratmadan sığınma sisteminin işletilememesi riski varsa, bu kişilere acil ve geçici koruma sağlamak amacıyla sağlanan istisnai özellikteki prosedür.

**Göçmen
(migrant)**

Uluslararası düzeyde genel kabul gören bir göçmen tanımı bulunmamaktadır. Göçmen, hem maddi ve sosyal durumlarını iyileştirmek hem de kendileri veya ailelerinin gelecekte beklentilerini arttırmak için başka bir ülkeye veya bölgeye göç eden kişi ve aile fertlerini kapsamaktadır.

**Yerinden edilme
(displacement)**

Genellikle silahlı çatışma ya doğal afetler sebebiyle, bir kişinin evinden ya da ülkesinden, zorla çıkarılması.

**Ülkesinde yerinden edilmiş
kişiler
(internally displaced
persons/IDPs)**

Özellikle silahlı çatışma, genel şiddet durumları, insan hakları ihlalleri veya doğal veya insan eliyle yaratılmış felaketlerin etkilerinden kurtulmak için mutad olarak ikamet ettikleri yerlerden kaçıma zorlanmış veya kaçmak zorunda kalmış olan ve Devletlerin uluslararası olarak tanınan sınırlarını aşmamış olan kişi veya gruplar (*Ülke İçinde Yerinden Edilmeye İlişkin Kılavuz İlkeler, BM Belge No. E/CN.4/1998/53/Add.2.*).

Ayrıca bkz 'yerinden edilmiş kişi' ve 'ülke dışında yerinden edilmiş kişiler'.

- Göç kararı, genellikle itici-çekici faktörlerin farklı bir bağlamında ve nadiren tek bir nedene bağlı olarak alınsa da **var olan ve yaşamı tehdit eden bir durum göçe yol açar.**
- Göçün kökenine ilişkin nedenler:
 1. Ekonomik faktörler (yoksulluk ve işsizlik)
 2. Sosyal faktörler (refah göstergelerinin veya eğitimin kötülüğü)
 3. Göçmen ağlarının varlığı
 4. **Bozulmuş güvenlik koşulları** (insan hakları ihlalleri, azınlık gruplara baskı/zulüm, silahlı çatışmalar vb.)
 5. **Çevresel faktörler** (ekosistem bozulması, çevresel felaketler)

Zorunlu Göç: Mülteci ve Sığınmacı Hareketleri

- Uluslararası Göç Araştırmaları Birliği'ne göre zorunlu göç; **mülteci ve sığınmacı hareketlerini ve ülke içi yerinden olmayı; doğal afetler, kıtlık, kimyasal ve nükleer felaketler, veya kalkınma projeleri nedeniyle insanların yer değiştirmesini kapsar.**



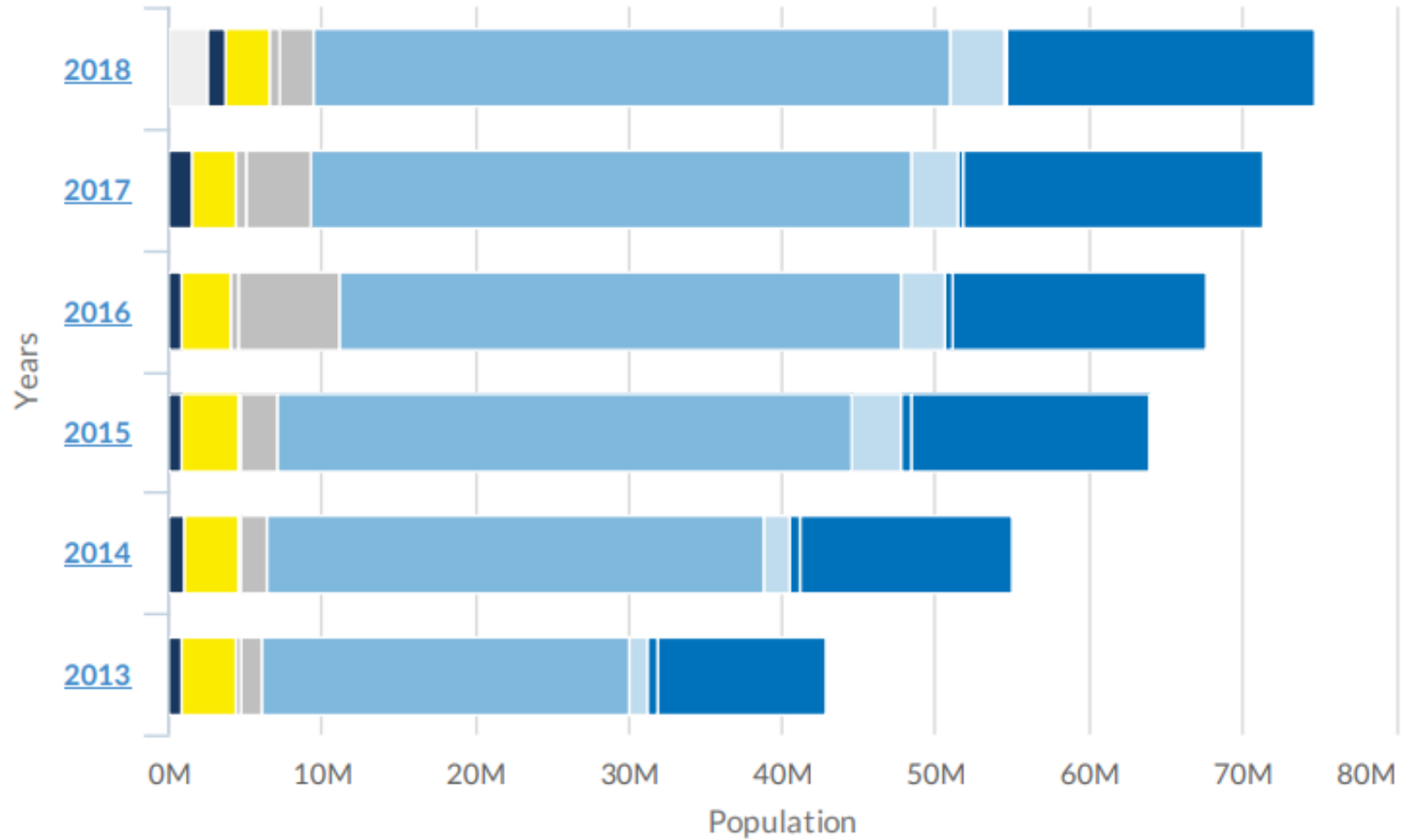

■ Refugees
 ■ Refugee-like situation
 ■ Asylum-seekers
 ■ IDPs
 ■ Returned IDPs
■ Returned refugees
 ■ Stateless
 ■ Others of concern
 ■ Venezuelans displaced abroad

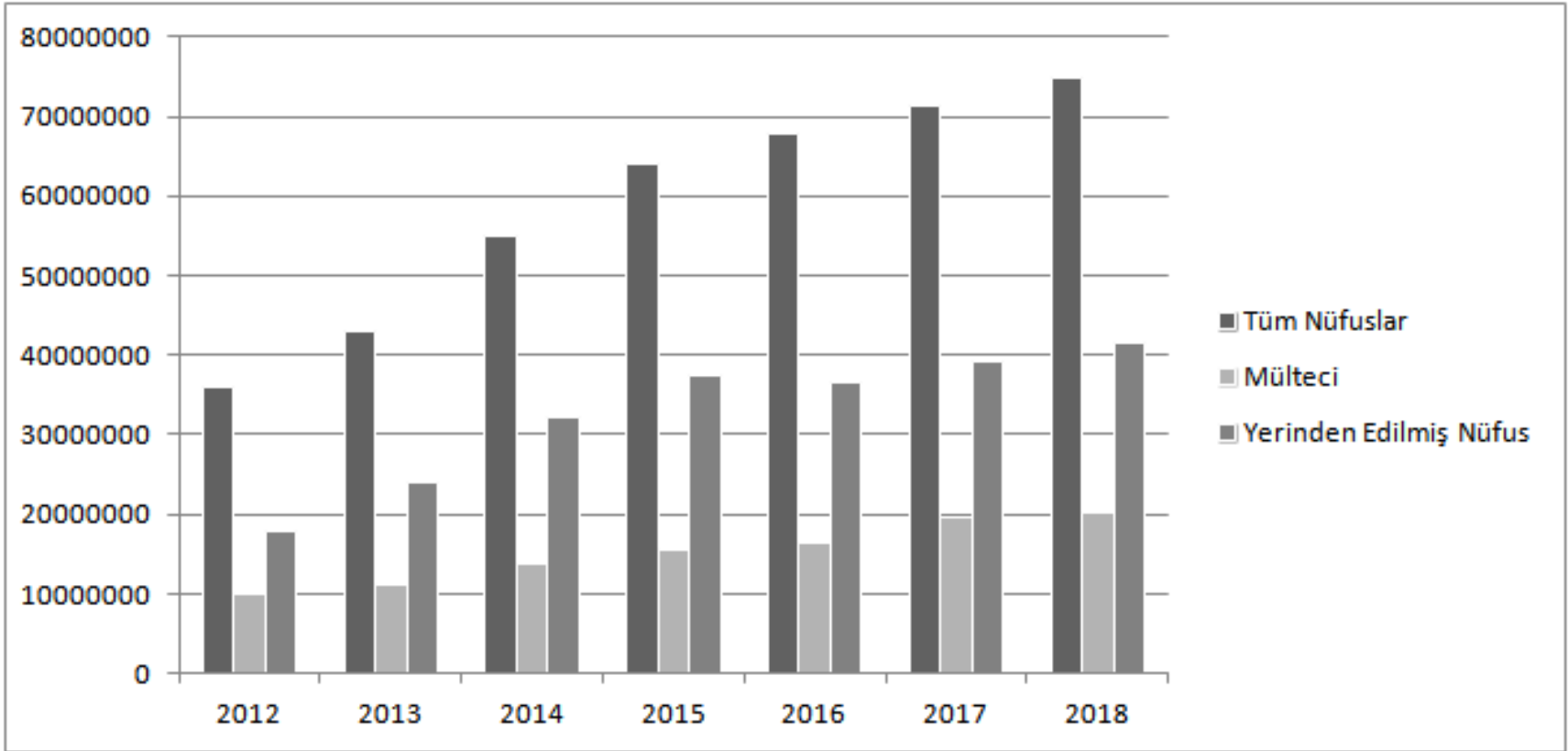

Kaynak: <http://reporting.unhcr.org/population>

Küresel Zorunlu Yer Değiştirme Eğilimleri ve Oranları

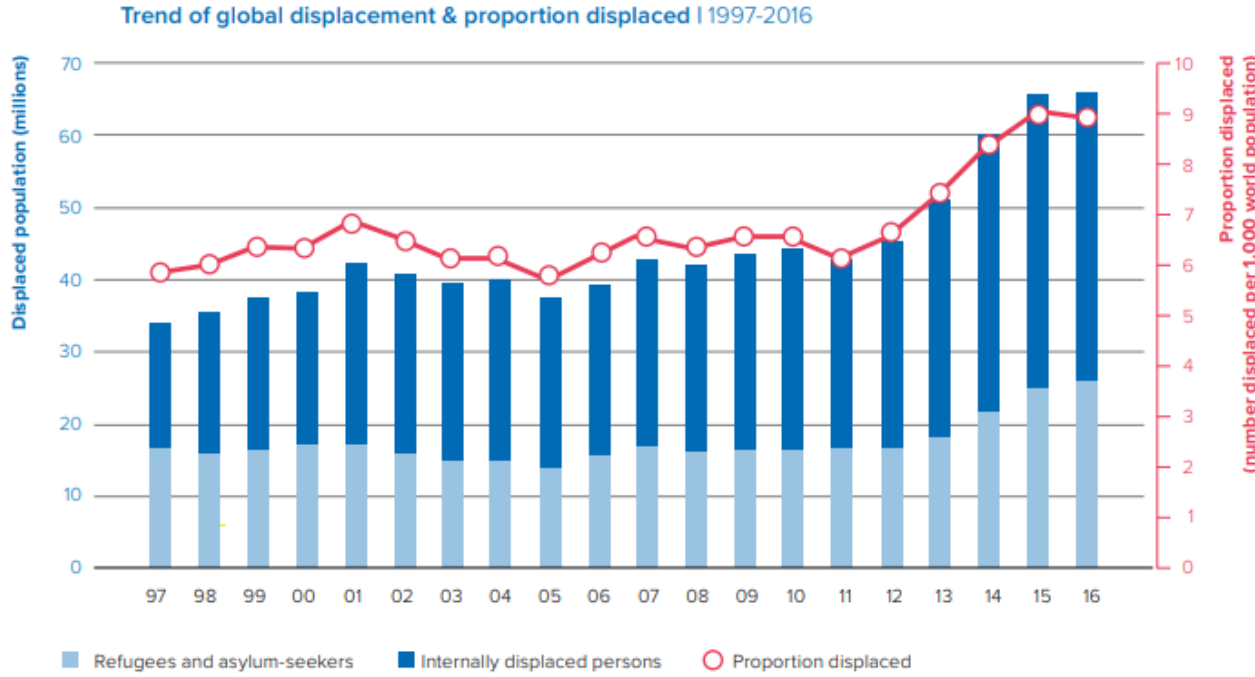

Kaynak: <http://www.unhcr.org/5943e8a34.pdf>

- 1997-2018 arasında, küresel ölçekte zorla yerinden edilmiş insanların sayısı 33.9 milyondan, 74,8 milyona çıkmıştır ve en yüksek düzeyde kalmıştır.
- Bu artışın çoğu, çoğunlukla **Suriye** çatışması nedeniyle 2012 sonrasında yoğunlaşmıştır. Ancak bu artış, **Irak** ve **Yemen**'de olduğu gibi **Burundi**, **Orta Afrika Cumhuriyeti**, **Kongo Demokratik Cumhuriyeti**, **Güney Sudan** ve **Sudan** gibi Sahra altı Afrika bölgelerindeki diğer çatışmalardan da kaynaklanmıştır. **Venezuela**'dan yurtdışına yer değiştirmeleri eklemek gerekir.





74.79 million persons of concern
globally - end of 2018

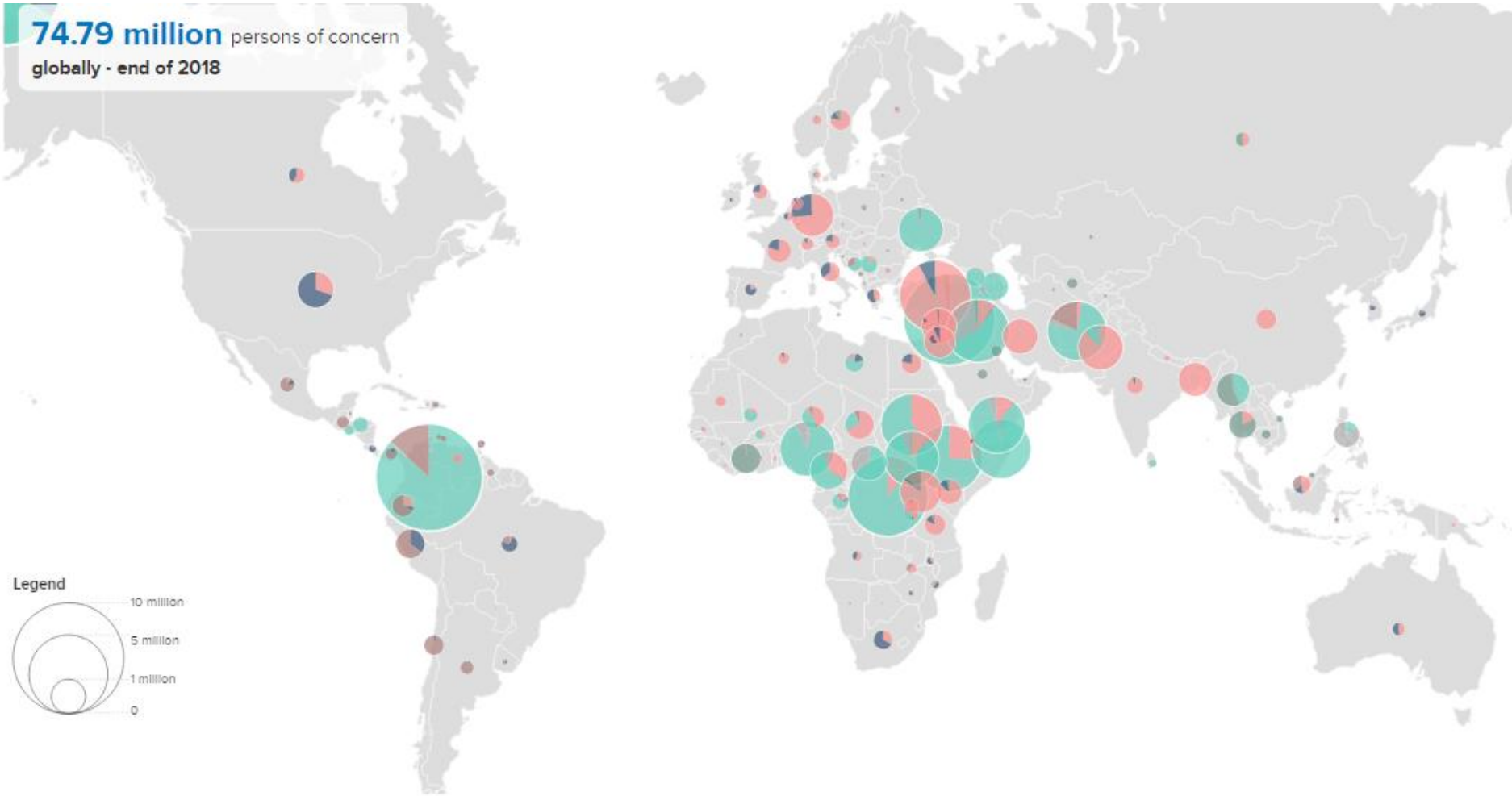

Legend

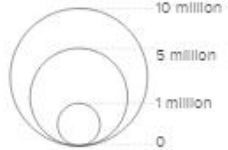



Suriye İnsani Krizi, Zorunlu Göçmenler ve Türkiye

- Suriye Arap Cumhuriyeti'nin kuruluşu, 8 Mart 1963
- BAAS'çı Esad ailesinin yönetime gelmesi, 1971
- **Müslüman Kardeşler 'in Hama'daki silahlı isyanı, 1982**
- Hafız Esad'ın ölümü, 2000
- **Şam Baharı, 2001**
- Irak ve Şam İslam Devleti (Irak el-Kaidesi)'nin ortaya çıkışı, 2004
- **Suriye Ulusal Konseyi/Özgür Suriye Ordusu'nun kuruluşu, 2011**
- ABD, Birleşik Krallık, Fransa gibi IŞİD karşıtı, YPG/PYD yanlısı Batılı devletler
- Rusya, İran gibi Esad Rejimini destekleyen devletler
- Türkiye, Suudi Arabistan, Katar gibi Esad Rejimi karşıtı bölge devletleri



Suriye

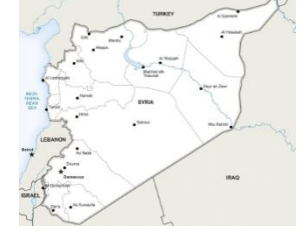

Suriye İnsani Krizi ve Zorunlu Göç



Türkiye



Avrupa





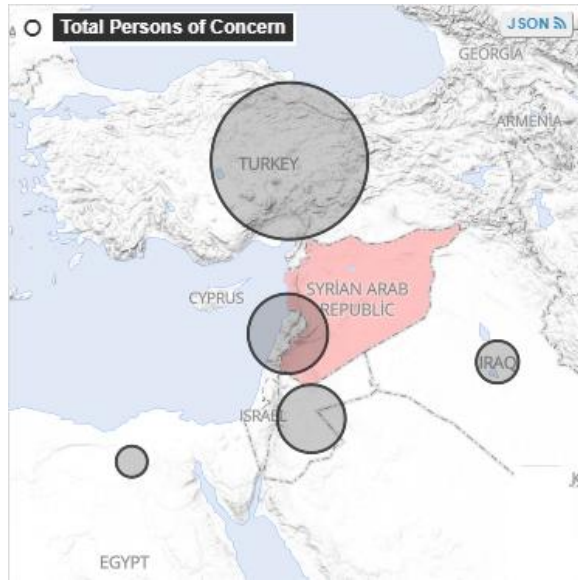

Trend of Registered Syrian Refugees

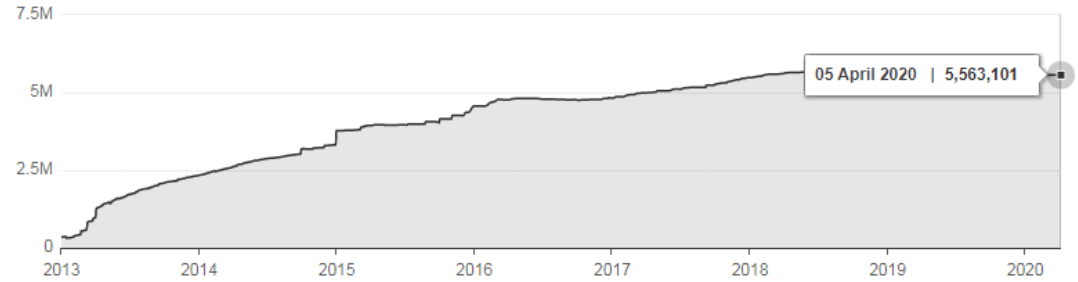

5,563,101

Last updated 05 Apr 2020

Total Persons of Concern by Country of Asylum

Location name	Source	Data date	Population
Turkey	Government of Turkey, UNHCR	3 Apr 2020	64.5% 3,587,578
Lebanon	UNHCR	31 Jan 2020	16.4% 910,256
Jordan	UNHCR	5 Apr 2020	11.8% 656,213
Iraq	UNHCR	31 Mar 2020	4.4% 247,440
Egypt	UNHCR	29 Feb 2020	2.3% 129,957
Other (North Africa)	UNHCR	31 Jan 2020	0.6% 31,657

Kaynak: 12.04.2020 tarihinde <https://data2.unhcr.org/en/situations/syria> adresinden erişildi.

YILLARA GÖRE GEÇİCİ KORUMA KAPSAMINDAKİ SURIYELİLER

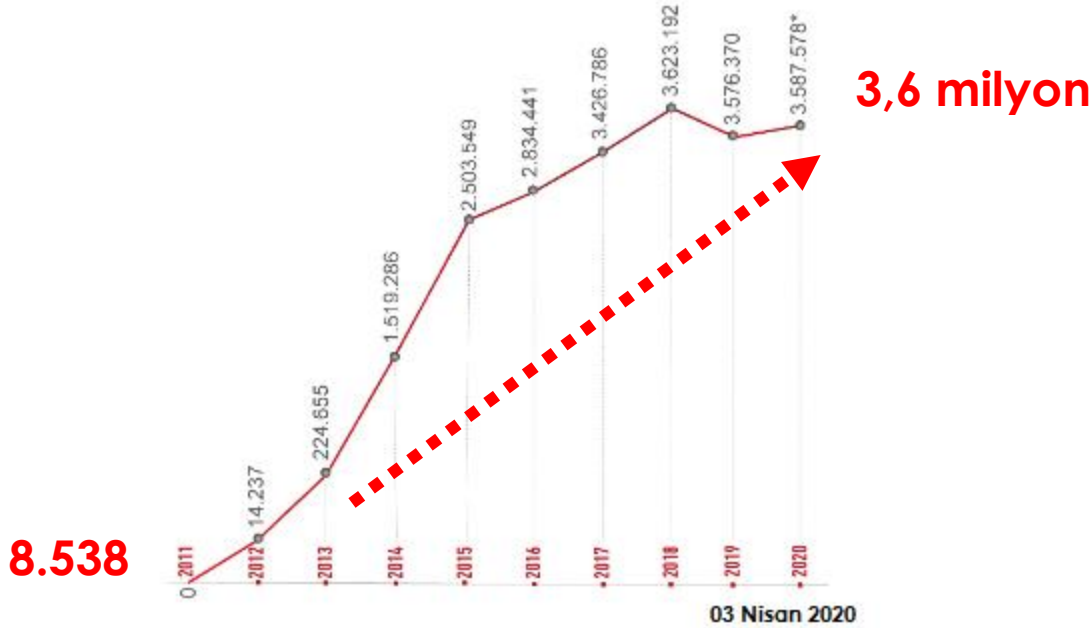

- Türkiye'ye Suriyeli sığınmacı akını ilk olarak Nisan 2011 tarihinde başladı.
- Türkiye, bu tarihten itibaren Suriyelilere yönelik “**açık kapı politikası**” uygulayacağını ilan etti.
- 14 Haziran 2011'de AFAD sığınmacılarla ilgili ilk açıklamasını yaptığında Hatay Yayladağı ve Altınözünde kurulan kamplarda **8.538** Suriyelinin yaşadığı açıklandı. Türkiye'de 9 yıl sonra şimdi **3,6 milyon** Suriyeli yaşıyor.

- Türkiye'ye yönelen göçle ilgili iki coğrafi eğilim belirleniyor:

(1)Göçmenler/mültecilerin belirli kentlerde kümelenmesi

(2)Kentsel alanlarda, ikametgah ayrışması sergilemesi

- Türkiye'deki Suriyeli geçici koruma altındaki mülteciler, metropoliten ve sınıra yakın kentlerde kümelenme eğilimi gösteriyor.

GEÇİCİ KORUMA KAPSAMINDA BULUNAN SURIYELİLERİN İLK 10 İLE GÖRE DAĞILIMI



Türkiye'de İllere Göre Suriyeli Kümelenmesi

$$LQ_i = X_i : Y_i$$

LQ_i = Lokasyon katsayısı

X_i = İlk nüfus için yüzde değeri

Y_i = İkinci nüfus için yüzde değeri

$LQ > 1.0$ ise toplanma eğilimi

Örnek:

LQ Kilis = (1) : (2)

(1) Kilis'teki Suriyelilerin Kilis Nüfusundaki %'si

(2) Türkiye'deki Suriyelilerin Türkiye Nüfusundaki %'si

LQ Kilis = **77,6 : 4,3**

LQ Kilis = **18,1**

İller	Suriyeli Nüfus	Toplam Nüfus	İldeki Suriyeli %'si	LQ	Türkiye'deki Suriyeli %'si
Kilis	110641	142541	77,6	18,1	3,1
Hatay	435903	1609856	27,1	6,3	12,2
G.Antep	449946	2028563	22,2	5,2	12,6
Ş.Urfa	423082	2035809	20,8	4,8	11,8
Mersin	210978	1814468	11,6	2,7	5,9
Adana	246004	2220004	11,1	2,6	6,9
Mardin	88242	829195	10,6	2,5	2,5
Osmaniye	49539	534415	9,3	2,2	1,4
K.Maraş	92225	1144851	8,1	1,9	2,6
Bursa	175711	2994521	5,9	1,4	4,9
Kayseri	75999	1389680	5,5	1,3	2,1
Konya	113872	2205609	5,2	1,2	3,2
Adıyaman	21728	624513	3,5	0,8	0,6
İzmir	145497	4320519	3,4	0,8	4,1
İstanbul	496635	15067724	3,3	0,8	13,9
Türkiye	3583584	83154997	4,3	1,0	100,0

Kaynak: Göç İdaresi genel Müdürlüğü, 17.04.2020

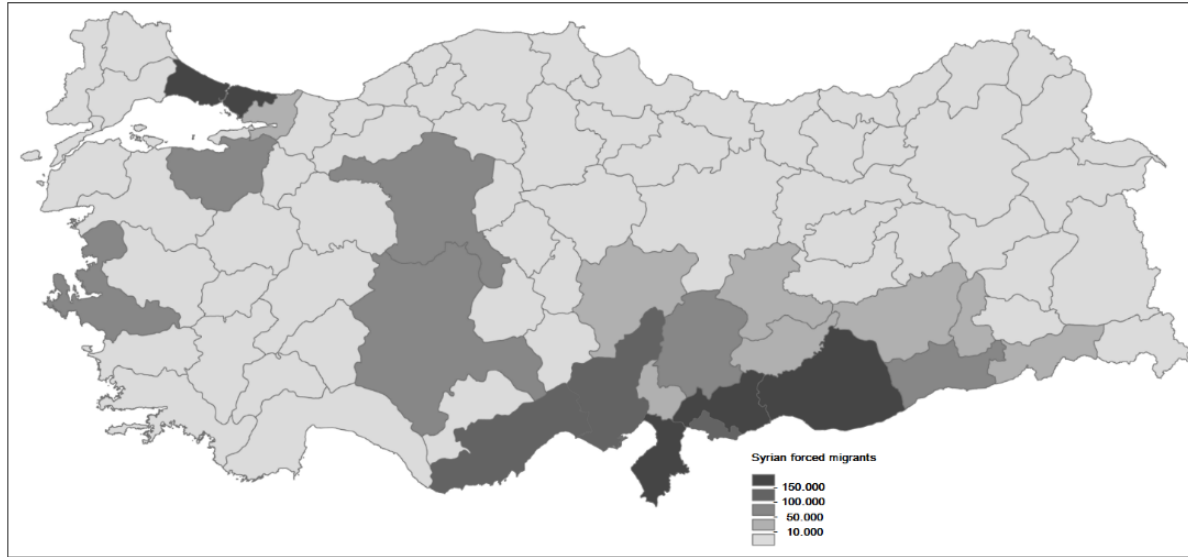

Suriyelilerin sınıra yakın toplanmasında etkili olan etmenler:

- Köken bölgeye mekânsal yakınlık
- Yerli halkla etno-kültürel benzerlik
- Ağ bağlantıları
- Önceki mekânsal deneyimler
- Geçici barınma merkezlerinin dağılımı

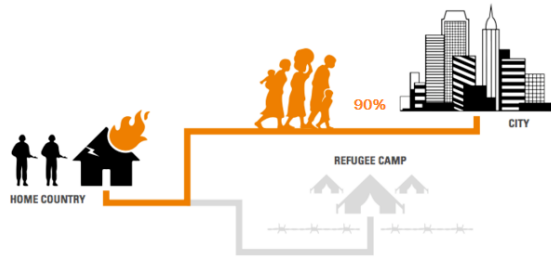

- Türkiye'deki Suriyelilerin büyük çoğunluğu, kamplar dışında yaşayan kentsel mültecidir.



Yıl	Geçici Barınma Merkezlerinde Yaşayanlar		Geçici Barınma Merkezleri Dışında Yaşayanlar	
	Sayı	%	Sayı	%
2014	220.000	15,0	1.280.000	85,0
2016	268.000	10,0	2.482.000	90,0
2018	223.000	6,0	3.356.000	94,0
2019	130.881	3,6	3.475.327	96,4
2020	63.518	1,8	3.520.066	98,2

Türkiye Kentlerinde Göçmen İkametgah Ayrışmasının İzleri

- **Göçmenler/mülteciler** makro ölçekte Türkiye'nin sınır ve büyük kentlerinde kümelenirken **mikro ölçekte, toplandıkları kentlerin içinde, belirli semt veya mahallelerde eşit olmayan coğrafi dağılım paterni ve sosyo-mekânsal ayrışma/toplanma eğilimi gösteriyor.**

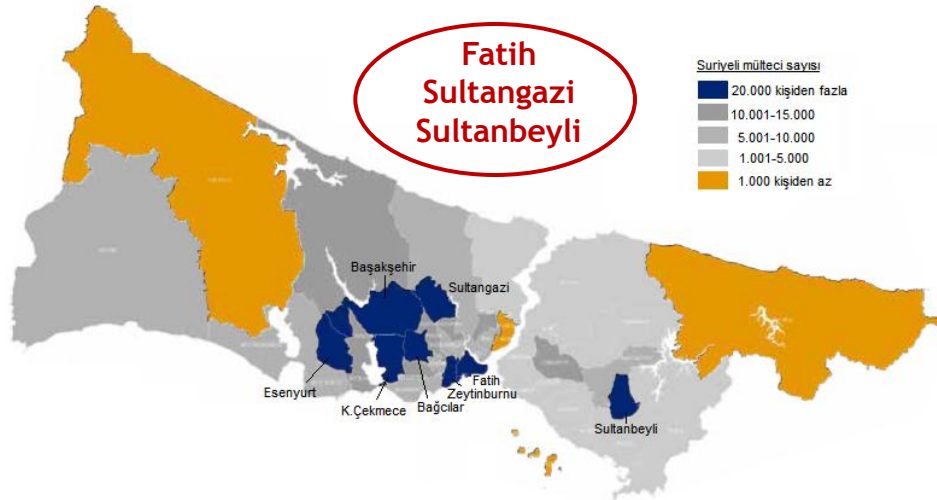

Kaynak: Erdoğan, 2017: 34

İstanbul'daki 'Küçük Suriye!'



Aksaray / İstanbul

- İstanbul'da **Fatih** ilçesinde yaşayan Suriyeli nüfus, **Akşemsettin, Aksaray, Ali Kuşçu** ve **Molla Gürani** mahallelerinde kümelenmeler yaratmıştır. **Akşemsettin** Caddesi, "**Suriye Caddesi**" olarak da adlandırılıyor.
- İstanbul **Sultangazi** ilçesinde yaşayan Suriyeliler, **Zübeydehanım** ve **İsmetpaşa** mahallelerinde güçlü grup içi ilişki sergileyerek kümelenmiştir (Kavas vd., 2019).

Ankara, İzmir ve Bursa

Hürriyet

8 bin nüfuslu mahallenin üçte ikisi Suriyeli

DHA

29.01.2019 - 12:55 | Son Güncelleme : 29.01.2019 - 13:01



- Ankara'da yerleşik nüfusun önemli bir bölümünü Suriyelilerin oluşturduğu **Altındağ** İlçesi **Siteler** semtindeki **Önder** ve **Ulubey** mahalleleri, mültecilerin yoğun olarak yaşadığı ve kendi kültürlerini yansıttığı bir anklav haline gelmiştir.



- İzmir'de Suriyeli mültecilerin 2/3'ü **Konak**, **Karabağlar** ve **Bornova** ilçelerinde toplanmıştır. **Basmane** (Konak), kente giriş kapısı, **Zeytinlik** Mahallesi bir konsantrasyon alanı durumundadır.



- Bursa'da Suriyeli mülteciler, **Osmangazi** ilçesinde "**Küçük Şam**" diye anılan **Çarşamba** semtinde, **Altıparmak**, **İntizam**, **Hocahasan** mahallelerinde toplanmıştır.



- Adana'da Suriyeli mülteciler **Seyhan** ilçesinin **Mirzaçelebi** mahallesinde yoğunlaşmıştır ve burası "**Küçük Halep**" olarak anılmaya başlanmıştır.

Gaziantep Kentinde Suriyeli Mültecilerin Mahalle Nüfuslarına Oranına Göre Dağılımı

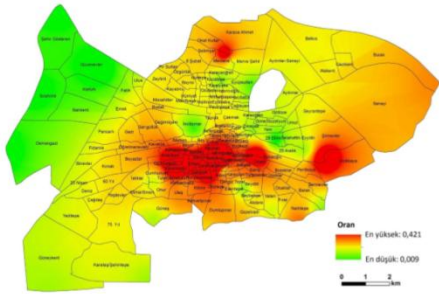

- Gaziantep'te Suriyeliler, kent merkezinde **Şahinbey** ilçesi sınırları içinde kalan **Bey, Tıslaki, Eyüboğlu, Alaybey, İsmetpaşa, Yukarıbayır, İncilikaya** mahallelerinde yoğunlaşıyor (Sönmez, 2016).



- Samsun'da Suriyeli mülteciler **İlkadım** ilçesinde **Hürriyet** mahallesinde kümeleniyor. Bu mahallede bir **istilaya** (*invasion-succession*) süreci yaşanıyor.

Samsun'da 30 bini aşkın mülteci, kent merkezinde kendilerine ait iş yeri açmaya başladı. Suriyeli nüfustan rahatsız olan vatandaşlar, evlerini terk ederken, bazı esnaf da iş yerlerini başka bölgelere taşıdı.

- Mültecilerin masraflarının karşılanması
- Mültecilerin sosyal yaşamı
- Mültecilerin mekansal etkileri
- Mültecilerin çalışma yaşamına etkileri
- Mültecilerin sosyal yaşama etkileri
- Mültecilerin politik ve güvenlik etkileri
- Mültecilerin demografik etkileri
- Mültecilerin yerli toplumla uyumu ve çatışması
- Mültecilerin geleceği

- Demografik yapıda (doğurganlık, nüfus artış hızı) değişim
- Yerel halkla evlilik: Çok eşliliğin yaygınlaşması, boşanmalarda artış
- Çocuk işçilerin yaygınlaşması
- Dil, kültür ve yaşam tarzı farklılıkları ve toplumsal uyum güçlüğü
- Sınır illerinde etno-demografik yapının değişmesi
- Suç oranlarında artış olasılığı
- Yerli halk ile mülteciler arasında çatışma ve şiddet içerikli kitlesel tepki
- Terör saldırısı ihtimalinin artışı
- Etnik ve mezhepsel kutuplaşma eğilimi
- Suriyeli mültecilerin sosyo-mekansal ayrışması (mülteci mahallelerinin ortaya çıkışı)
- Belediye bütçelerinin ve hizmetlerinin yetersizliği (çöp toplama, kent temizliği, toplu taşıma, su temini ve dağıtımı, zabıta, inşaatların kontrolü)
- Kontrolsüz kentsel büyüme (Sağlıksız yapılaşmanın artışı)

- **Riskler**
- Konut sıkıntısı: Kiralarda artış ve ev bulma zorluğu
- Sınır illerinde enflasyon artışı
- Kaçak işçi çalıştırmanın yaygınlaşması,
- Yerli halkın işsiz kalması
- Firmalar arası haksız rekabette artış
- **Fırsatlar**
- Sınır illerinde işgücü açığının kapanması
- Bölgesel yatırım için olumlu katkı
- Bölgesel ticaretin canlanması
- Suriyeli yatırım sayısında artış

- Suriyelilerin Türkiye nüfusuna oranı, **%4,3**'tür.
- Kilis, Hatay, G.Antep ve Ş.Urfa'da oran **%20**'yi; Adana, Mersin ve Mardin'de **%10**'u aşıyor.
- İstanbul'da **500.000**'e yakın Suriyeli yaşıyor.
- Türkiye'de doğan Suriyeli bebek sayısı, **450 bin** civarındadır.
- Türk vatandaşlığı verilen Suriyeli sayısı **110 bin** kişidir.
- Türkiye'de çalışma izni verilen Suriyeli sayısı, **31 bin 185** kişidir.
- En az bir ortağı Suriye uyruklu olan şirket sayısının **15.159**'dur.

TOPLAM	1.930.916	1.654.130	3.585.046
0-4	255.124	245.826	500.950
5-9	281.565	258.567	540.132
10-14	202.000	181.901	383.901
15-18	139.534	116.097	255.631
19-24	283.333	210.366	493.699
25-29	199.553	145.039	344.592
30-34	158.664	115.930	274.594
35-39	117.576	95.435	213.011
40-44	83.880	74.210	158.090
45-49	59.036	56.751	115.787
50-54	49.403	48.313	97.716
55-59	37.500	37.521	75.021
60-64	28.303	29.013	57.316
65-69	20.088	20.587	40.675
70-74	7.692	8.625	16.317
75-79	3.744	4.639	8.383
80-84	2.182	2.897	5.079
85-89	1.071	1.502	2.573
90+	668	911	1.579

%40

0-14 yaş grubu



10 yaş altı
1 milyonu
aşkın çocuk

15-64 yaş grubu

%58

65 + yaş grubu

%2

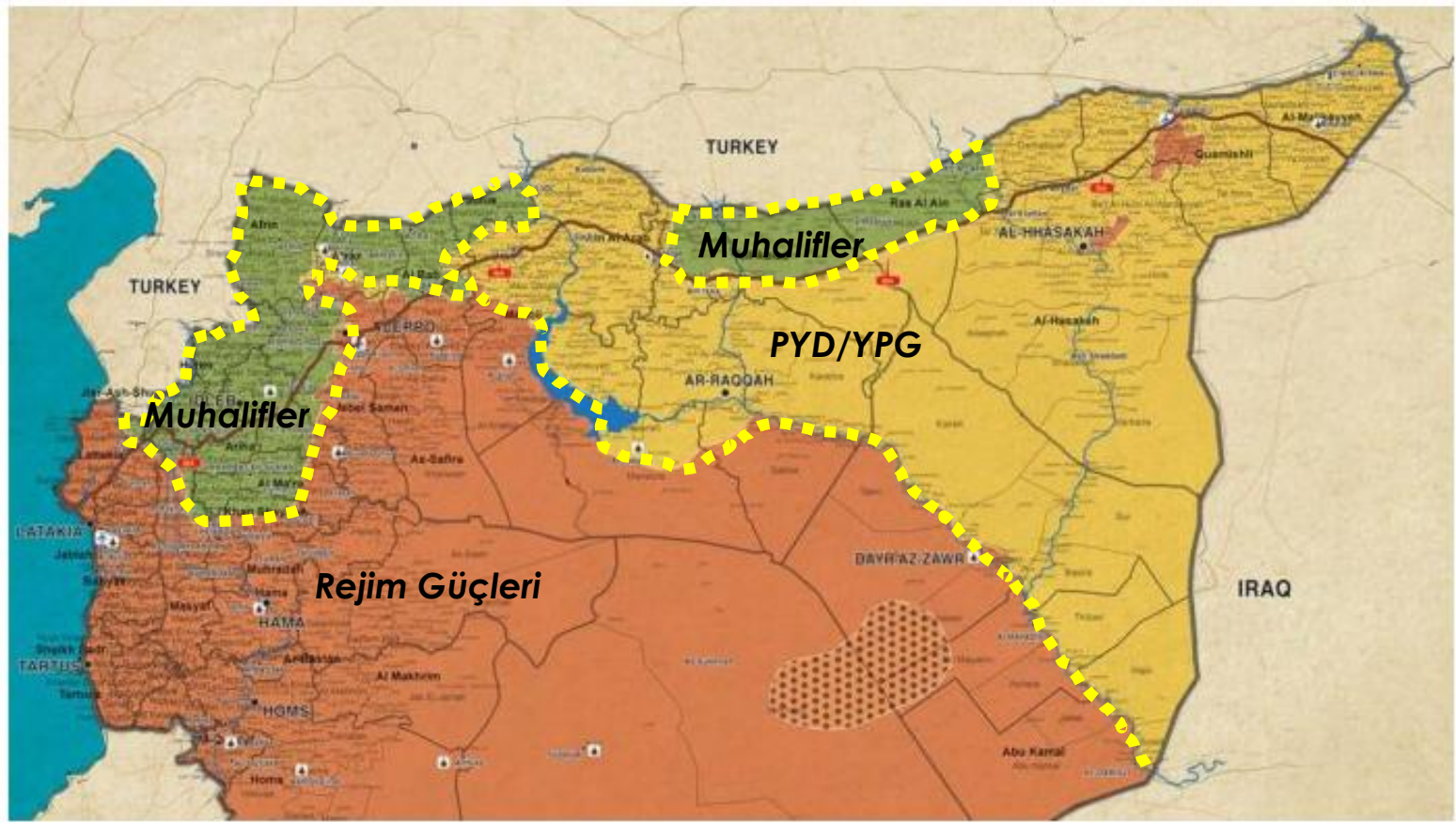

- Suriye'de çatışmalar 9 yıldır sürüyor ve ülke fiili olarak 3 parçaya ayrılmış durumdadır.
- Araştırmalar ve BM raporları, **mültecilerin düşük geri dönüş düzeylerine ve ülke dışında kalış süresi uzadıkça dönüşlerin azaldığına dikkat çekiyor**. Dünyada ülkesinden ayrılmak zorunda kalan mültecilerin geri dönüş oranı, %5'in altındadır.

Türkiye'deki Suriyeliler ülkelerine geri dönmek istiyor mu?

Geri Dönüş?

- Mülteciler ve düzensiz göçmenler, genellikle ya Batılı ülkelere gitmek ya da Türkiye'de kalmak istiyor.

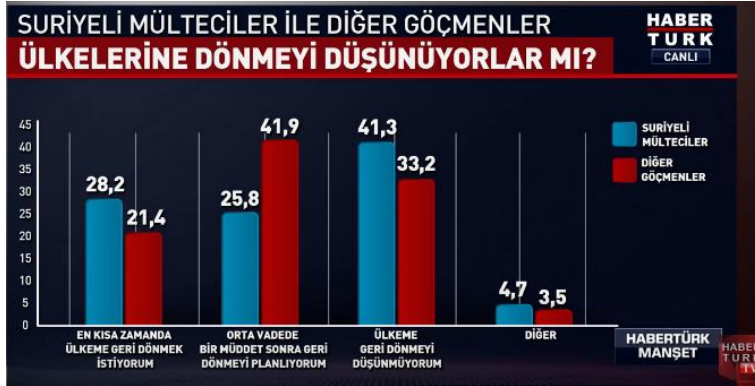

Kaynak: Habertürk Manşet - 6 Aralık 2019

Türk-ış', "Türkiye'de Yaşayan Mülteciler ve Kaçak Göçmenler Araştırması"

Milliyet Son Dakika Yazarlar Siyaset Ekonomi Dünya Milliyet TV Gündem Galeri

Oxfordlu araştırmacı: Suriyeliler dönmez

Refugee returns as a proportion of the overall refugee population, 1992-2018

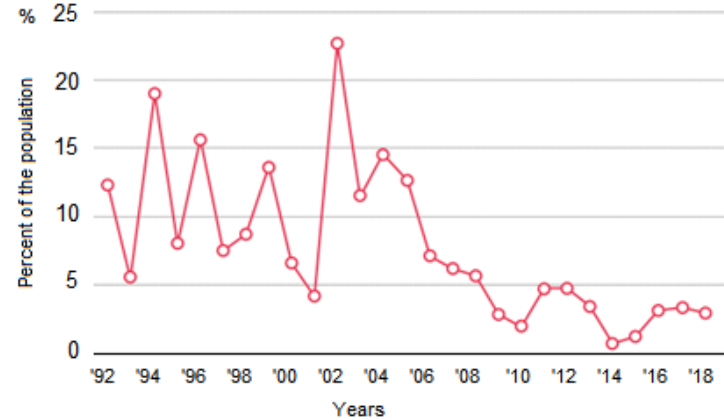

Kaynak: UNHCR

Türkiye'deki Suriyeliler ülkelerine geri dönmek istiyor mu?

Geri Dönüş?

- Suriyeliler, geri dönüşlerini, ülkelerindeki **savaşın bitişi**, **karışıklığın sona ermesi** ve **yönetim değişikliği** ile ilişkilendiriyor ve çok sayıda mültecinin kalıcı olabileceğini söylüyor (AFAD, 2017). Ancak Suriye'nin geleceği hala belirsizliğini koruyor.

Türkiye'deki Suriyeliler ne zaman dönecek?	
Dönmeyi hiçbir zaman düşünmüyorum	16,1
Yönetim/Rejim değişikliği gerçekleştiği zaman	20,3
Suriye'deki karışıklıklar düzeldiği zaman	34,9
Yaşadığım şehirdeki karışıklıklar düzeldiği zaman	16,1
Mümkün olan en kısa sürede dönmeyi düşünüyorum	5,0
Fikrim yok	7,6
Toplam	100,0

% 87,4

Türkiye'deki Suriyelilerin ne kadarı kalıcı olacak?	
%100'ü	4,1
%75'i	22,8
%50'si	41,3
%25'i	22,1
Tamamı dönecek	9,7
Toplam	100,0

% 90,3

Kaynak: AFAD, 2017:110-113



- Çevresel deęişim ile göç nedenleri arasındaki bağlantılar, kamuoyunda ve bilim çevrelerinde yoğun şekilde tartışılıyor. Bu olguya atıfta bulunan pek çok terim kullanılıyor:
- **Çevresel göçmen,**
- **Çevresel mülteci,**
- **Çevresel zorunlu göçmen**
- **Çevresel olarak motive edilmiş göçmen**

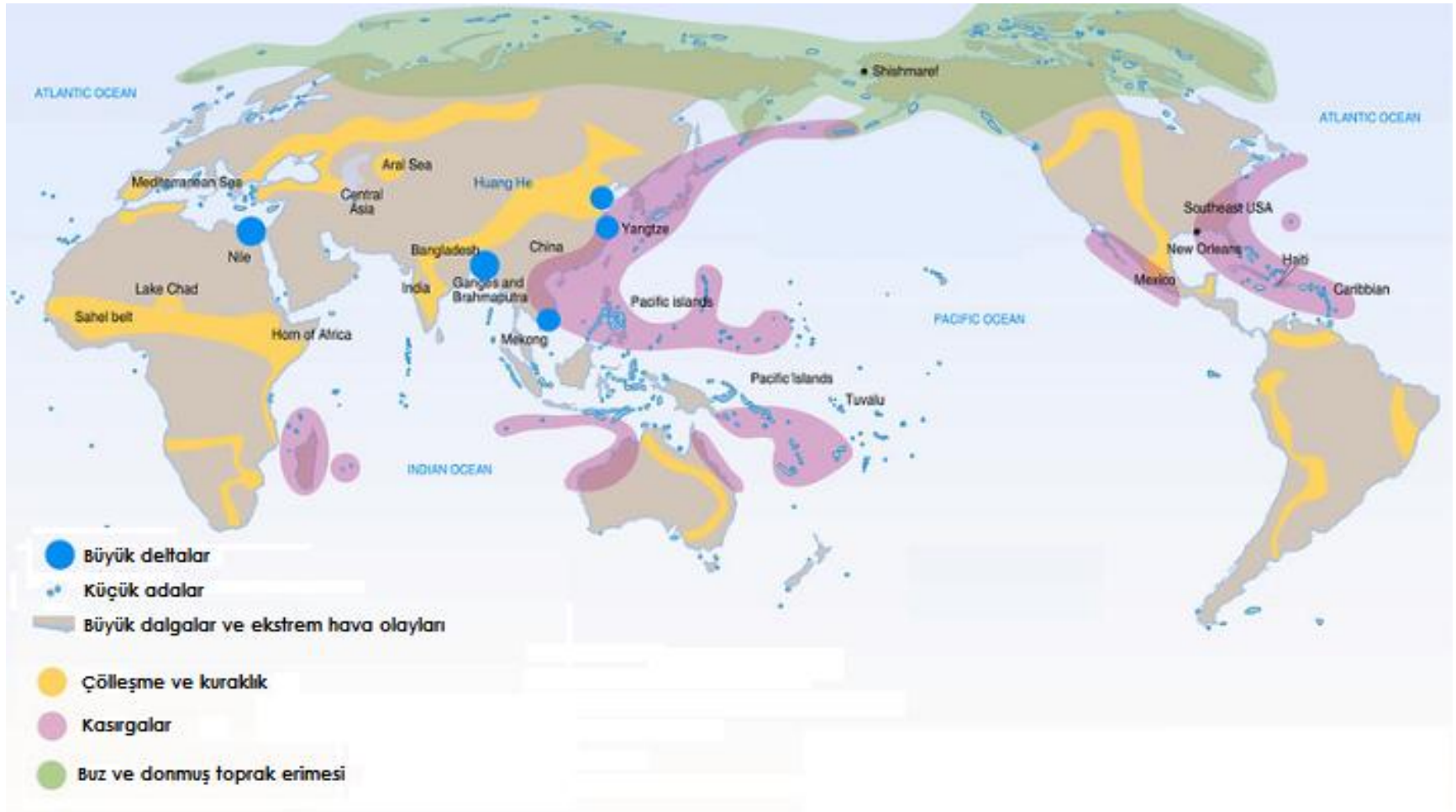

- Henüz sorunun nasıl tanımlanacağına ilişkin tam bir uzlaşma yok ve tanımlama çalışmaları, halen devam ediyor. IOM'un “**çevresel olarak uyarılmış göç**” tanımının esneklik sağlaması açısından uygun olacağı düşünülebilir:
- **“Çevresel göçmenler, çevredeki ani veya yavaş gelişen değişikliklerin zorlayıcı etkisiyle, yaşamları ve yaşam koşulları kötü yönde etkilenen; daimi olarak oturdukları evlerini geride bırakmak zorunda kalan veya bırakmak isteyen, geçici veya daimi olarak ülke içinde veya ülke dışına göç eden kişiler veya insan gruplarıdır”** (Warner, 2008: 12).

- El-Hinnawi'ye göre;
- Çevresel mülteciler, “**doğal olarak veya insanlar tarafından tetiklenmiş belirgin bir çevresel bozulma nedeniyle varlıkları tehdit altına giren ve/veya yaşam kaliteleri ciddi şekilde etkilenen, geleneksel yaşam yerlerinden geçici veya devamlı surette ayrılmak zorunda kalan insanlardır**”.
- El-Hinnawi'nin çevresel mülteci tipleri şunlardır:
 1. **Doğal veya antropojenik olup olmadığına bakılmaksızın felaketlerden dolayı geçici olarak yerlerini değiştirenler**
 2. **Baraj inşaatı gibi esaslı çevresel değişiklikler yüzünden daimi olarak yer değiştirenler**
 3. **Çevresel koşulların kademeli şekilde bozulmasına bağlı olarak göç edenler**
 4. Bunlara ek olarak bir **savaş sonucunda çevreleri yıkıma uğradığı için yer değiştirenler** de listeye dâhil edilmiştir (Bates, 2002).

- Bir insanın çevresel mülteci olarak anılması için;
- 1. Doğal felaketler** olarak tanımlanan katastrofik hava olayları ve jeolojik olaylar (*depremler, tayfun/hortum/kasırgalar, volkanik patlamalar, seller ve kuraklık vb.*)
 - 2. Kıtık**
 - 3. Salgın (epidemik) hastalıklar**
 - 4. Çölleşme ve arazi bozulması** (*toprak ve orman bozulması, tuzlanma, erozyon ve aşırı su tüketimi*)
 - 5. Küresel ısınma** (*deniz seviyesinin yükselmesine bağlı olarak su basması, gıda ve su kıtlığı, Musonların düzeninde değişiklik, artan fırtına yoğunluğu*)

6. **Kalkınma projeleri** (özellikle baraj ve aynı zamanda geniş ölçekli çevresel etkileriyle diğer alt yapı inşaatları)
7. **Endüstrileşme ve doğal kaynakların işletilmesi**
8. **Çevresel ve teknolojik kazalar** (Bir önceki madde ile ilişkilidir: zehirli atık dökme, nükleer reaktör kazaları, çevresini bozan çöplük alanları)
9. **Savaşların etkileri** (savaş zamanı bitkilerin tahrip edilmesi, ekolojik soykırım, temizlenmemiş kara mayınları, genel çevresel yıkım)
10. **Çevresel politika uygulamalarından**, özellikle arazi yerleşim ve kullanım sınırlamaları getiren **koruma politikalarından** mağdur olması gerekir.

Çevresel mülteci/göçmen kimdir?

- Bates (2002)'in çevresel mülteci ayırımında, çevresel bozulma özellikleriyle ilişkili ölçütleri şunlardır:
- **Köken (doğal veya teknolojik oluşu)**
- **Süre (ani/akut veya kademeli/tedrici oluşu)**
- **Göçün planlı bir bozulma sonucu olup olmadığı (kasıtlı veya kasıtsız).**
- Buna göre bozulmalardan kaynaklanan göç akışları, üç bozulma kategorisine göre ayırt edilmiştir:
 1. Felaket / afet
 2. El koyma / istimlâk
 3. Kötüleşme / bozulma

	FELAKET Hesapta olmayan katastrofik bir olay göçü tetikler.		EL KOYMA/İSTİMLÂK Çevrenin bilerek tahribatı, insanların yerleşimine uygunluğu ortadan kaldırarak geri teper.		KÖTÜLEŞME/BOZULMA Çevrenin yavaş yavaş bozulması, insan yaşamını sürdürmede kısıtlamaları arttırdığı için göçe zorlar.	
Alt kategori	Doğal	Teknolojik	Kalkınma	Ekolojik Soykırım (Ecocide)	Kirlilik	Tükenme
Köken	Doğal	Antropojenik	Antropojenik	Antropojenik	Antropojenik	Antropojenik
Göç maksadı	Kasıtsız	Kasıtsız	Kasıtlı	Kasıtlı	Kasıtsız	Kasıtsız
Süre	Ani	Ani	Ani	Ani	Kademeli	Kademeli
Genel örnek	Yanardağ patlaması	Nükleer reaktör sızıntısı	Baraj inşası	Bitkilere zarar verme	Küresel ısınma	Ormansızlaşma
Gerçek örnek	Montserrat	ABD-Three Mile Island	Çin-Three Gorges Dam	Vietnam	Bangladeş	Ekvador-Amazon
Tahmini yer değiştiren sayısı	7.000	144.000	1.300.000	7.000.000	15.000.000	115.000



Three Miles Island, ABD., (1979)



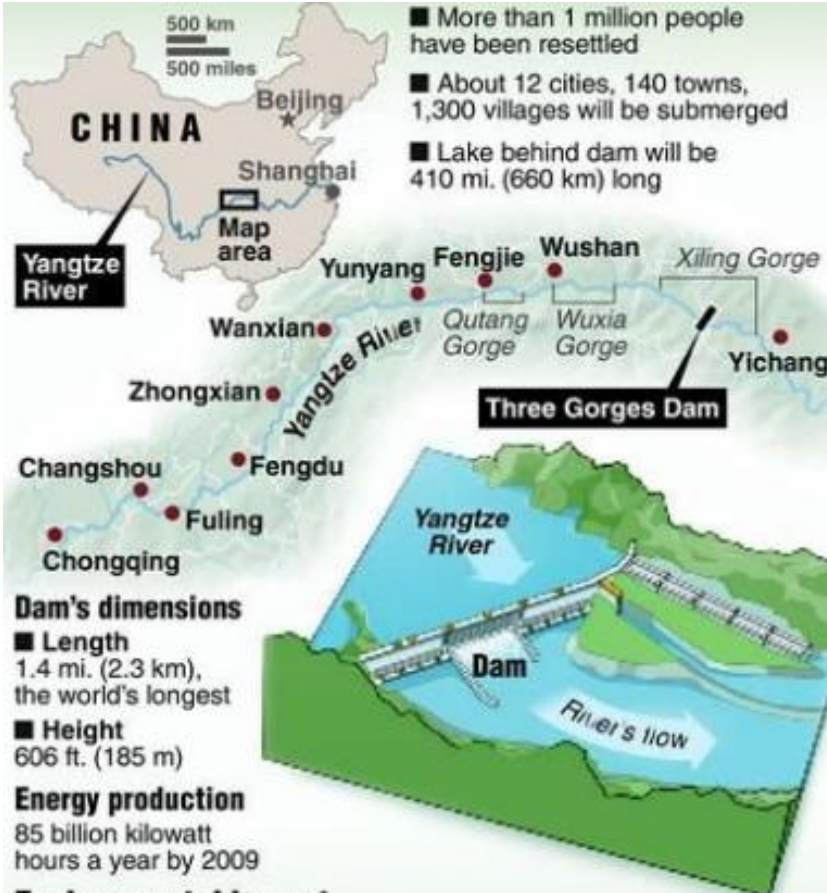

CHINA

500 km
500 miles

Beijing
Shanghai
Map area

Yangtze River

Yunyang
Fengjie
Wushan
Xiling Gorge
Yichang

Wanxian
Qutang Gorge
Wuxia Gorge

Zhongxian
Yangtze River
Three Gorges Dam

Changshou
Fengdu
Fuling
Chongqing

Dam's dimensions

- Length
1.4 mi. (2.3 km),
the world's longest
- Height
606 ft. (185 m)

Energy production
85 billion kilowatt
hours a year by 2009

Environmental impact

Threatened species: Include Yangtze dolphin, Chinese sturgeon, finless porpoise	Landmarks: Scenic deep gorges, about 1,000 archaeological sites submerged	Farmland: About 60,500 acres (24,500 ha) of farmland, orchards flooded
--	---	---

Source: International Rivers Network, Probe International, World Almanac, Embassy of People's Republic of China (U.S.) Graphic: Chicago Tribune © 2006 KRT



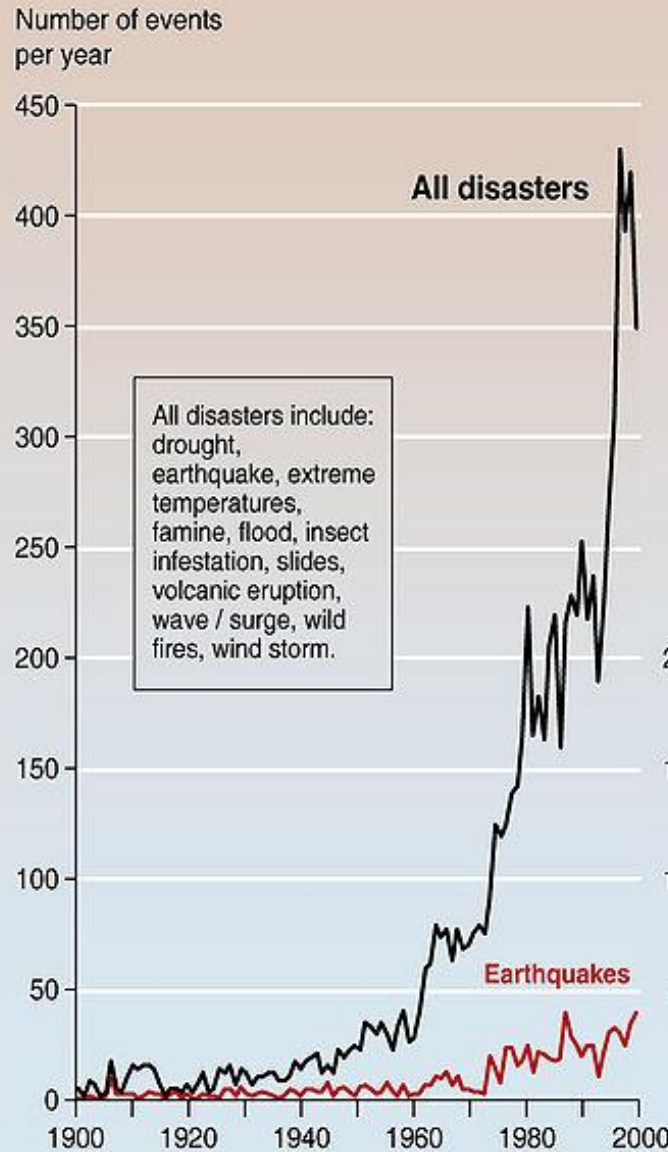

Trends in number of reported events

Much of the increase in the number of hazardous events reported is probably due to significant improvements in information access and also to population growth, but the number of floods and cyclones being reported is still rising compared to earthquakes. How, we must ask, is global warming affecting the frequency of natural hazards?

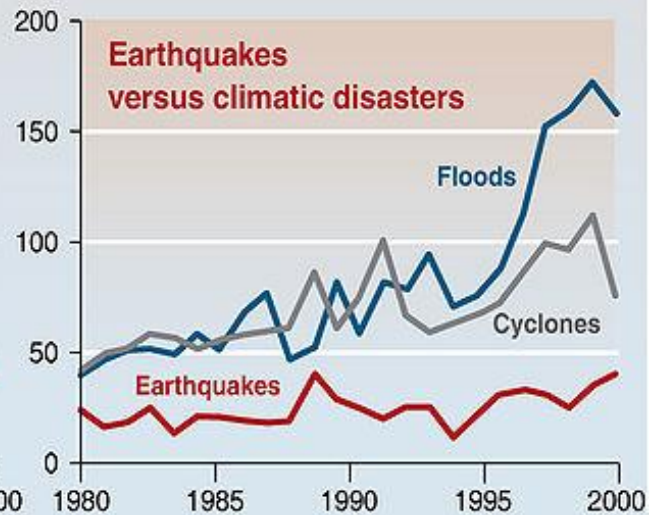

Source:

- İklim süreçleri

- Deniz seviyesinin yükselmesi
- Tarım arazilerinin tuzlanması
- Kuraklık, çölleşme, artan su kıtlığı, gıda güvensizliği gibi yavaş gelişen değişikliklerdir.

- İklim olayları

- Akarsu ve buzul gölü taşkınları
- Kasırgalar, tayfunlar, hortumlar vb. ani gelişen ve dramatik tehlikelerdir.

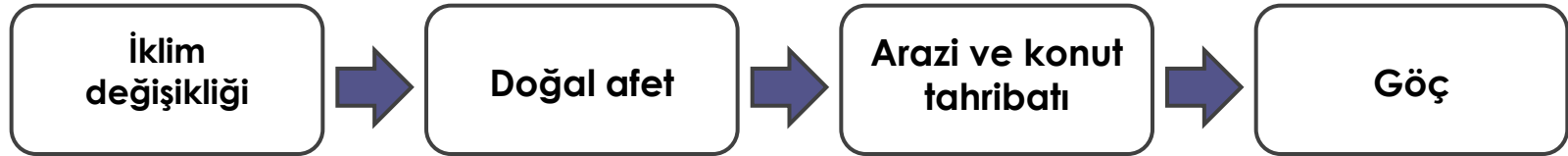
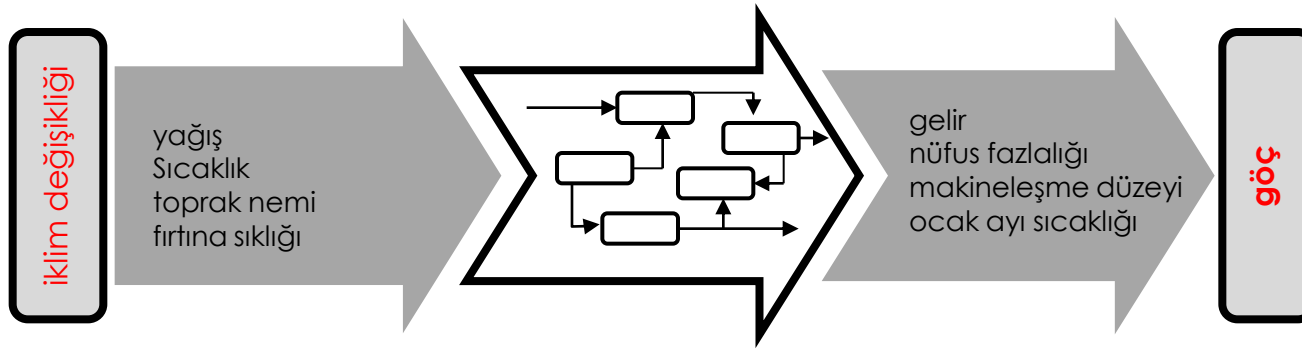

İklim değişikliği



Taşkın

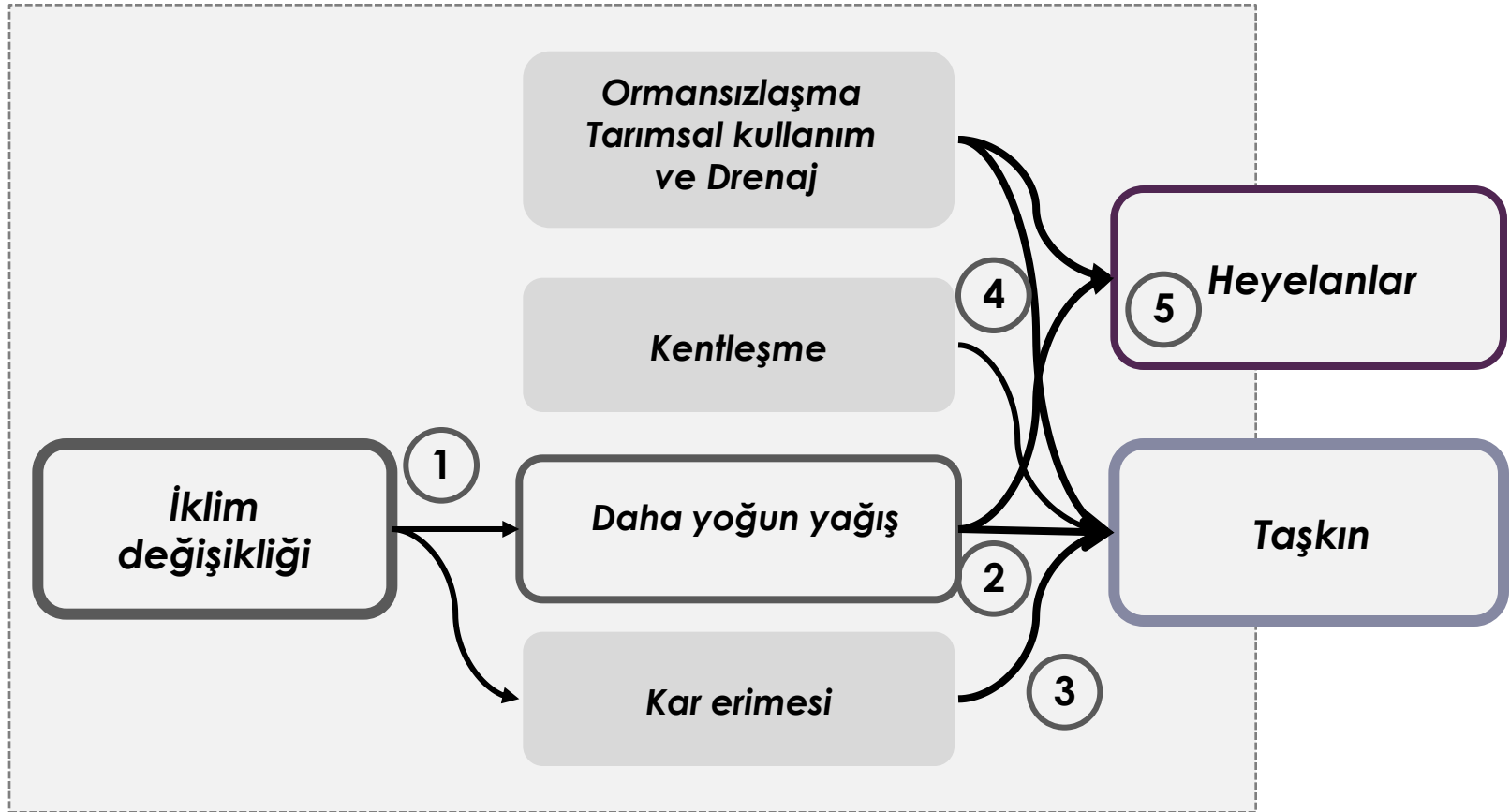

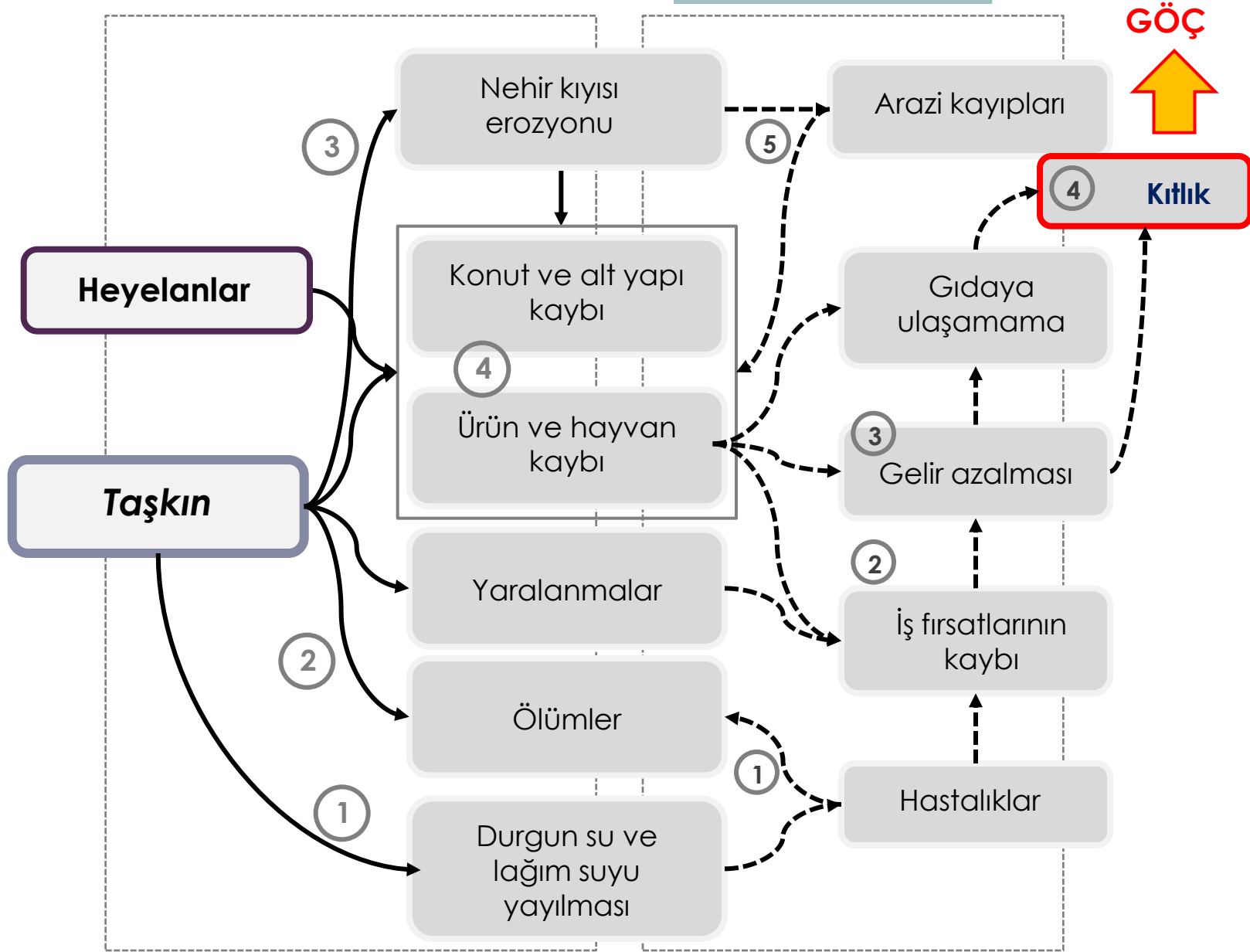

İklim Değişikliği-Kuraklık-Göç İlişkisi Modeli



Doğrudan etkiler

- 1 Akarsu kenarı erozyonu
- 2 Evlerin ve altyapının zarar görmesi
- 3 Ürün ve yetiştirilen hayvanların kaybı
- 4 Ölümler

Dolaylı etkiler

- 5 Arazi kaybı
- 6 İş fırsatlarının ortadan kalkması
- 7 Gelir kaybı

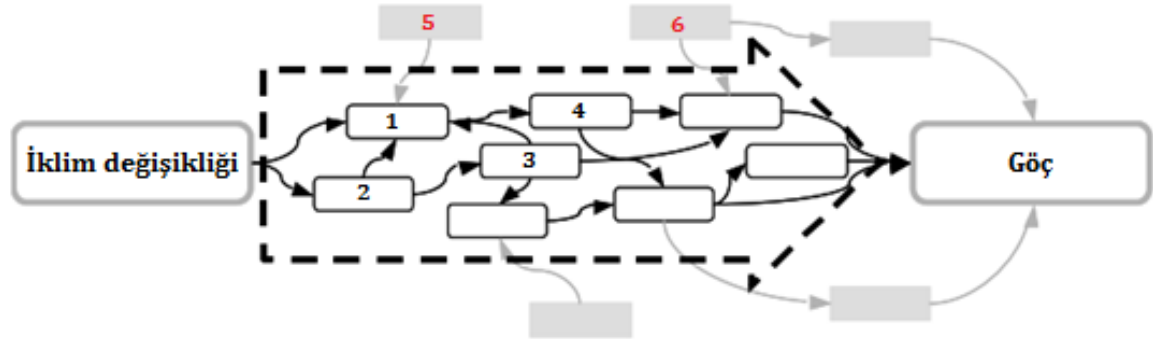

İklim Değişikliği-Kuraklık-Göç İlişkisi Modeli

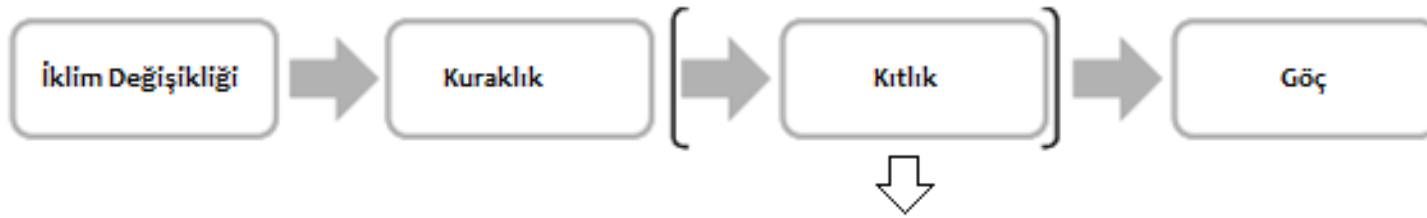

İklim Değişikliği → Kuraklık

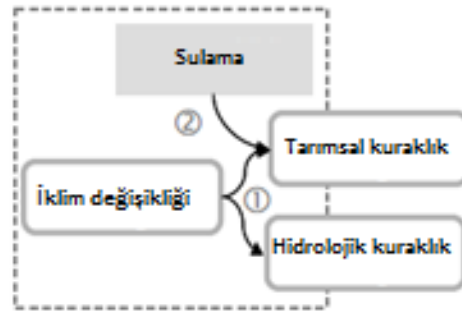

Doğrudan etkiler

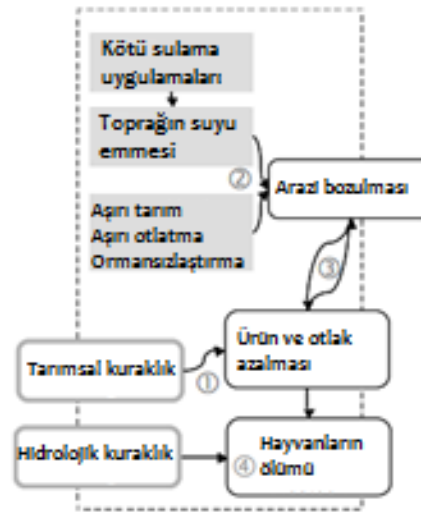

Dolaylı etkiler



- Aşırı çölleşme nedeniyle dünyada 135 milyon insan göç riski altındadır.

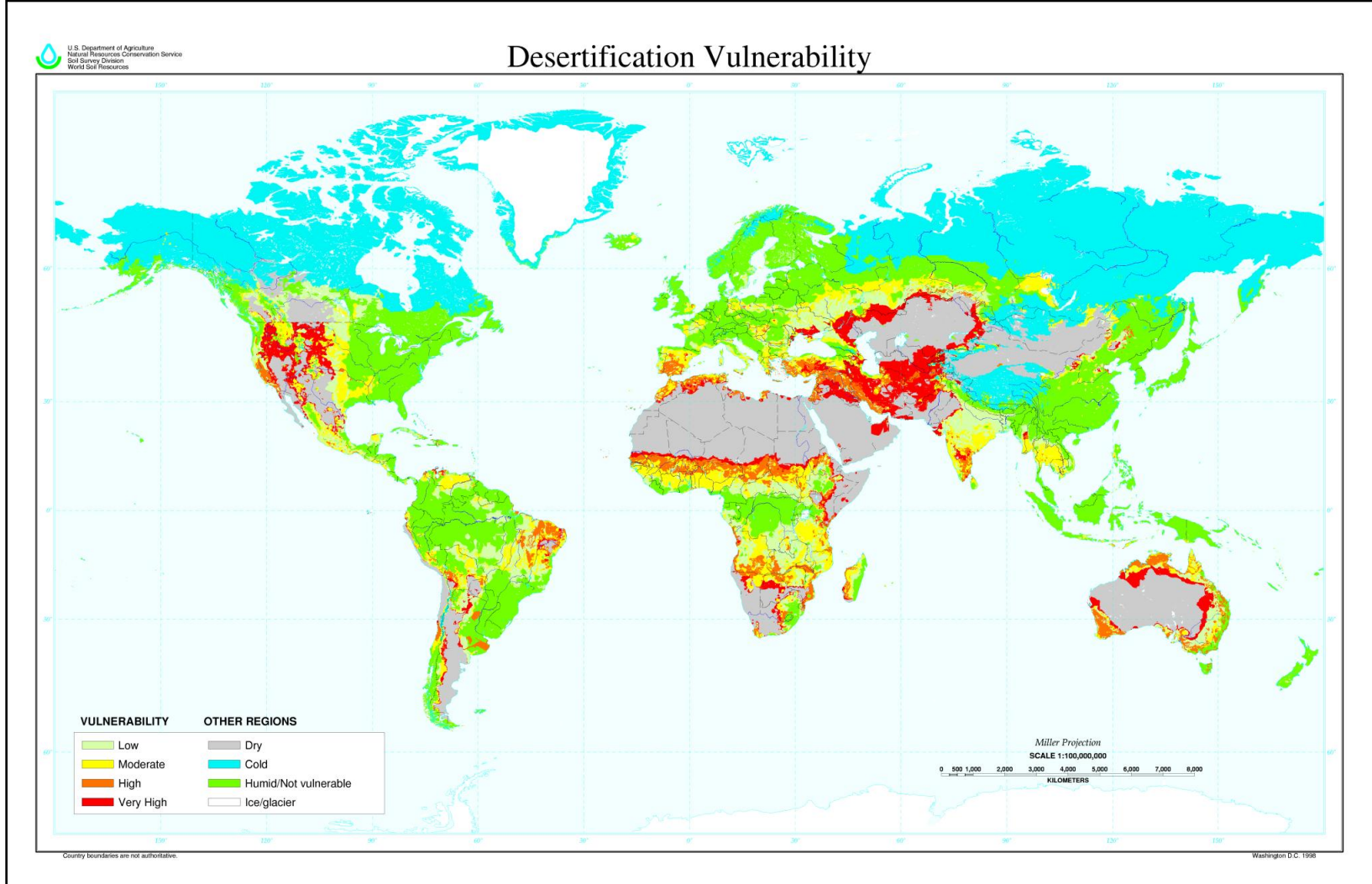

Dünya Nüfus Yoğunluğu ve Deniz Seviyesinin 1 m. Yükselmesi Durumunda Etkilenecek Alanlar

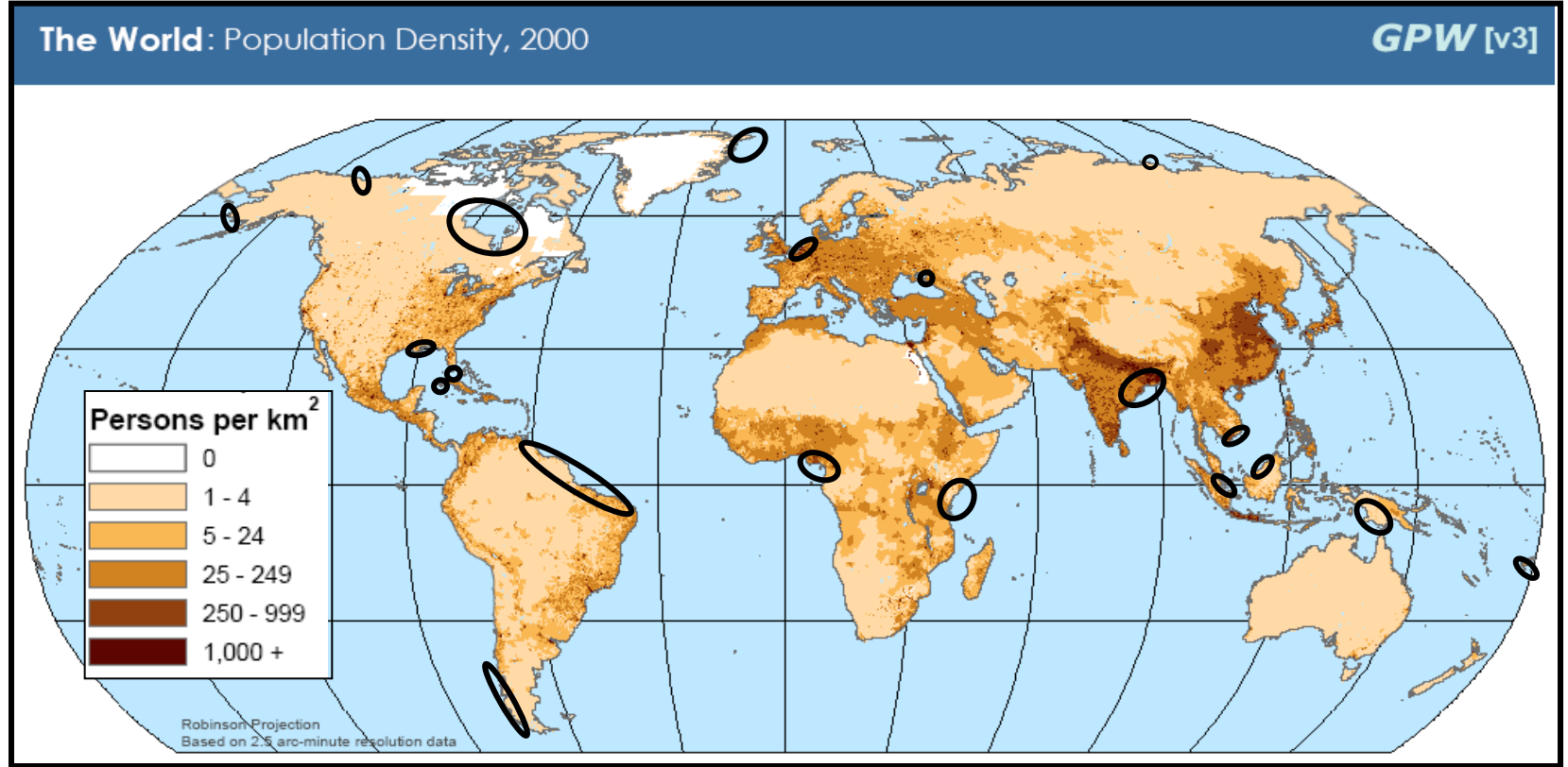

- Africa:** Nigeria, Cameroon, Gabon, Somalia, Kenya, Tanzania
Asia: Russia, Vietnam, India, Bangladesh, Malaysia, Indonesia
Australia & West Pacific: Papua New Guinea, Australia, Fiji and Sth Pacific Islands
Europe & Middle East: Netherlands, Greenland, Ukraine and UK coastline
South America: Venezuela, Guyan, Suriname, French Guiana, Brazil and Chile
North America: USA, Canada and Cuba

- Çevresel koşulların değişikliği ile ortaya çıkmış küresel göçmen sayısı
- 2002'de **24 milyon çevresel olarak uyarılmış göçmen** (UNHCR, 2002).
- 2010'da: **50 milyon** (Tahmin Myers 2005)
- 2050'de: Tahminler çeşitli; en yaygın tahmin **200 milyon** (IOM, 2008)
- 2050 sonrası: 700 milyonun üzerinde çevresel göçmen (Christian Aid, 2007)

- 21.yüzyıl ortasında, dünyada çevresel olarak geri dönüşü olmayan eşiklerin aşılabacağı, hızlı gelişen olayların artacağı ve bu gelişmelerin, önemli büyüklükte yeni göçleri harekete geçireceği sanılmaktadır.
- Myanmar (Burma)'da kısa bir zaman önce gerçekleşen kasırgalar ve Çin'deki depremler, 7 milyondan fazla insanı yerinden etmiştir.
- 2004'te Hint Okyanusu'ndaki tsunamide 2 milyon kişi yer değiştirmiştir.
- 2005'teki Katrina Kasırgası, Amerikan tarihinin en büyük yer değiştirme olayıdır.
- Kasırga nedeniyle 1.5 milyon kadar insan geçici olarak, 300.000 kişi daimi şekilde, ayrıca, 107.000 yasadışı göçmen ve geçici misafir işçi yer değiştirmiştir.

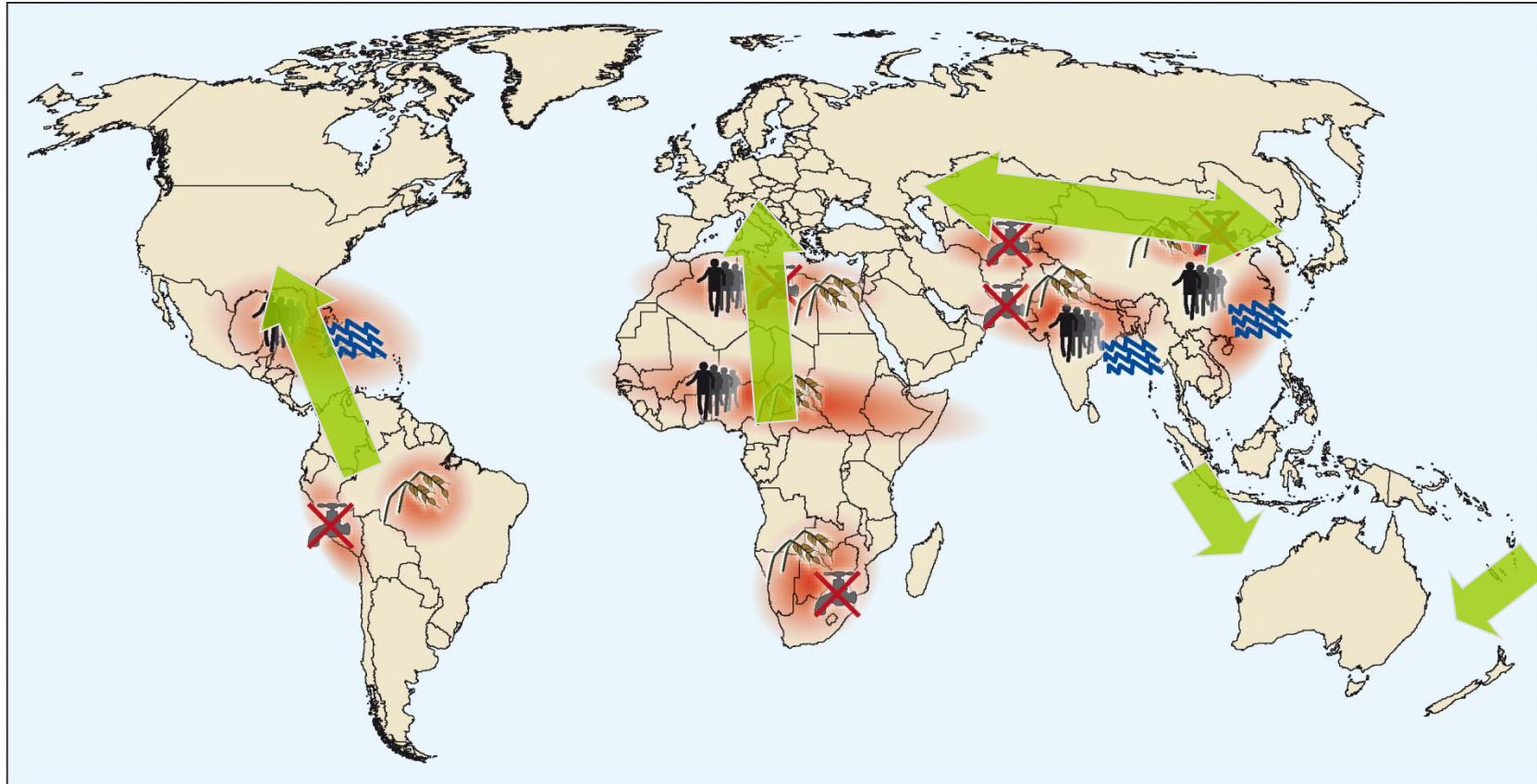

Conflict constellations in selected hotspots



Climate-induced degradation of freshwater resources



Climate-induced decline in food production



Hotspot



Climate-induced increase in storm and flood disasters



Environmentally-induced migration



Main trajectories

- Bates, D.C. (2002) “*Environmental Refugees? Classifying Human Migrations Caused by Environmental Change*”, *Population and Environment* 23, (5), 465-477.
- Brown, O. (2008) *Migration and Climate Change*, International Organization for Migration (IOM) Migration Research Series No:31, Geneva, Switzerland.
- Castles, S. (2002) *Environmental Change and Forced Migration: Making Sense of the Debate*, New Issues in Refugee Research Working Paper No. 70, Evaluation and Policy Analysis Unit United Nations High Commissioner for Refugees (UNHCR) Geneva, Switzerland.
- EACH-FOR (2008) *Preliminary Findings from the EACH-FOR project on Environmentally Induced Migration, Environmental Change and Forced Migration Scenarios (EACH-FOR) Project*.
- Hugo, G. (1996) “*Environmental Concerns and International Migration*” *International Migration Review*, 30, (1), Special Issue: Ethics, Migration, and Global Stewardship 105-131.
- Hunter, L.M. (2004) *Migration and Environmental Hazards*, University of Colorado, Institute of Behavioral Science Research Program on Environment and Behavior, Working Paper EB2004-0002, Boulder.

- Kadirbeyođlu, Z. (2009) *Turkey Case Study Report*, Environmental Change and Forced Migration Scenarios (EACH-FOR) Project.
- Renaud, F.; Bogardi, J.J.; Dun, O.; Warner, K. (2007) *Control, Adapt or Flee: How to Face Environmental Migration?* United Nations University, Institute for Environment and Human Security (UNU-EHS) No:5, Bornheim, Germany.
- Sipahi, E. (2007) “Küresel iklim deđiřimi ve çevresel güvensizlik kısılcacında iklim mültecileri”, *Uluslararası Küresel İklim Deđiřikliđi ve Çevresel Etkileri Konferansı*, Bildiriler Kitabı içinde, 18-20 Ekim 2007, 213-222.
- UNFPA (2005) “*Migration and the Environment*”, *International Migration and the Millennium Development Goals içinde, Selected Papers of the UNFPA Expert Group Meeting*, 11-12 May 2005, Marrakech, Morocco, 139-151.
- Warner, K.; Afifi, T.; Dun, O.; Stal, M.; Schmidl, S. (2008) *Human Security, Climate Change and Environmentally Induced Migration*, United Nations University - Institute for Environment and Human Security (UHU-EHS) Report.

ÇEVREYLE İLİŞKİLİ FELAKETLER TİPOLOJİSİ (Richmond, 1993)

- *Doğal Afetler*
 - Kasırga
 - Tayfun
 - Hortum
 - Deprem
 - Volkanik patlama
 - Heyelan
 - Su baskını (tatlı ve tuzlu su)
 - Çığ
 - Kar ve dolu tufanı
 - Yangın
 - Elektrik akımları
 - Yıldırım
 - Kuraklık
 - Kıtılık
 - Veba
- *Teknolojik Felaketler*
 - Kimyasal
 - Nükleer
 - Petrol sızıntıları
 - Hava kirliliği
 - Su kirliliği
 - Toprak kirliliği
 - Patlama
 - Bina çökmesi
 - Tren veya uçak kazası
 - Baraj yıkılması
 - Maden kazası
 - Fabrika kazası
 - Toprağın tüketilmesi
- *Ekonomik Felaketler*
 - Ormansızlaştırma
 - Ürün noksanı
 - Balıkçılığın bitirilmesi
 - Madenlerin tüketilmesi
 - Türlerin tükenmesi
 - İnsan fazlalığı
 - Nüfus mübadelesi
 - Yeniden yerleştirme
 - Yapısal düzenleme
- *Politik Felaketler*
 - Savaş
 - İç savaş
 - Terörizm
 - Irk ayrımı
 - Etnik temizlik
 - Soykırım
 - Sürgün
 - Zulüm/baskı
 - Hak ihlali
 - Totaliter rejim
 - Anarşi
 - Aşırılık/hoşgörüsüzlük
- *Sosyal Felaketler*
 - Ekolojik aşırılık
 - Hayvan hakları savunuculuğu
 - Yeşil Haçlılar
 - Fanatizm
 - Sınıf savaşı
 - Boykot