

9. BÖLÜM: TOPRAK KOLLOİDLERİ

Toprağın kimyasal, fiziksel ve fiziko-kimyasal yönden en etkin ve en önemli yapı maddeleri inorganik ve organik kolloidlerdir.

İnorganik kolloidler = **Kil mineralleri**

Organik kolloidler = **Humik maddeler**

Elektron mikroskop görünümleri

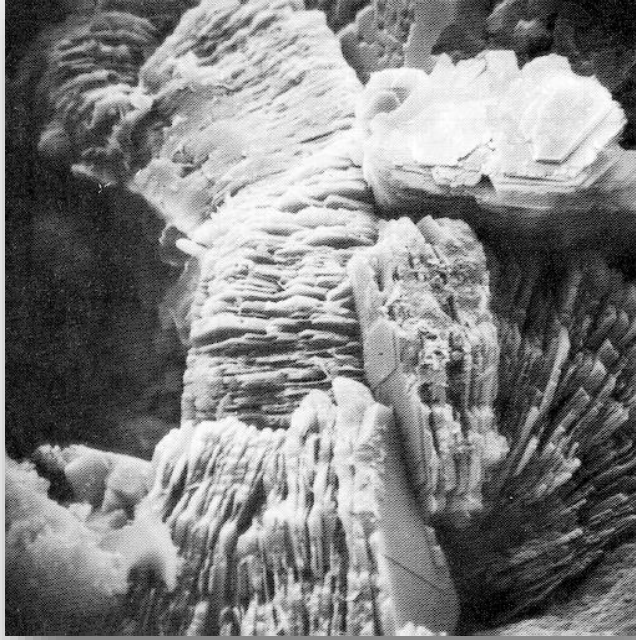

Kil mineralleri

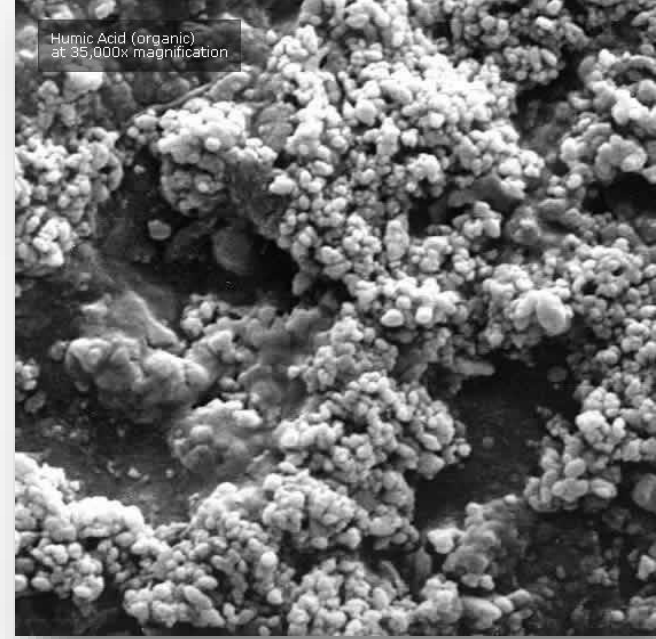

Humik maddeler

- Killer yaprakçıklar halinde, kat kat dizili görünüm verir.
- Elektrik yüklüdürler ve bir mıknatıs gibi davranırlar.
- Besin maddelerini çekerler ve tutarlar.
- Humik maddeler amorf yapıdadır, daha fazla yüzey alanı ve boşlukları vardır.

mıknatıs

Birbirini çeker

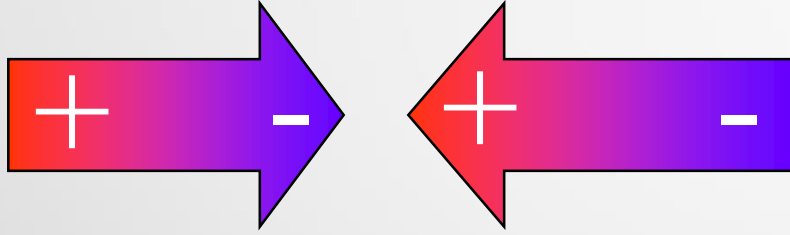

Birbirini iter

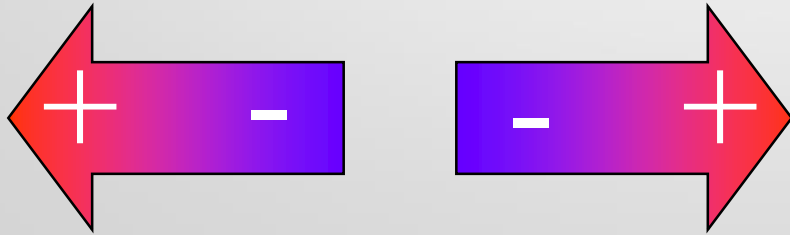

toprak

kil

kil

NH_4^+
(Amonyum)

K^+
(Potasyum)

kil

NO_3^-
(Nitrat)

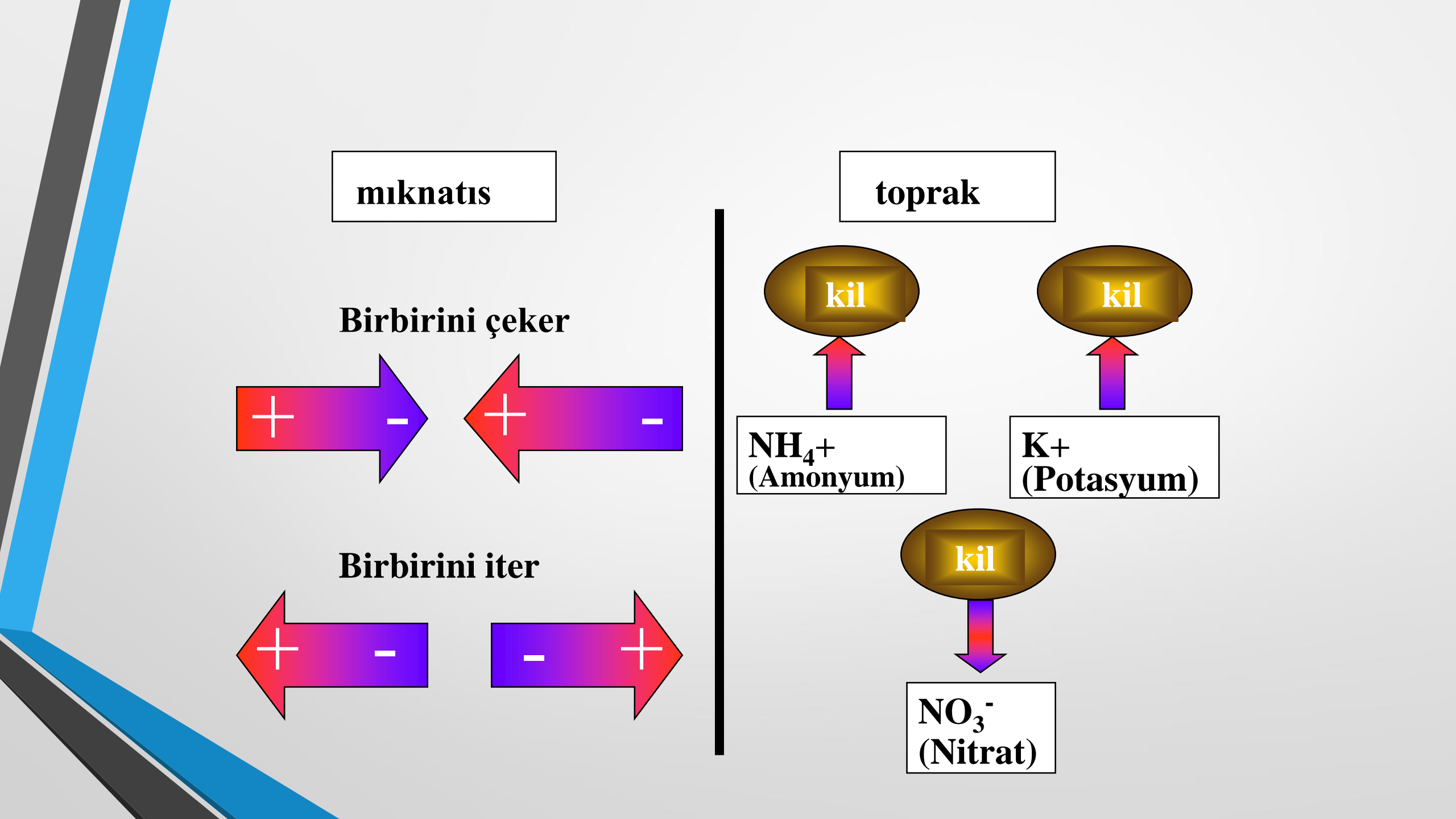

Kil teriminin kullanımı

- Kil fraksiyonu: Tane büyüklüğü <0.002 mm olan parçacıkları ifade eder.
- Tekstür sınıfı: killi içinde fazla miktarda kil bulunan topraktır.

- Kil: Jeolojide kayaç
- Kil mineralleri: Büyük bir kısmı kolloidal büyüklükte, amorf veya belirgin bir strüktürü olan kil fraksiyonunda bulunan bir mineral grubudur.

Toprak İnorganik Kolloidleri

Killer; feldspat, mika ve diđer silikatların ayrışması ile oluşmuş, yeterli miktarda su katılınca genellikle plastikleşen ve kuruma sonucu sertleşebilen minerallerdir.

Oluşum bölgelerine göre:

- Sekonder silikat killeri (ılıman bölgeler)
- Fe-Al Oksihidrat killeri (tropik ve yarı tropik bölgeler)

Geniř yzey alanının kile
sađladıđı avantajlar;

- Fazla su adsorbe eder
- Besin maddelerini tutar
- Diđer toprak partiküllerini yapıřtırır

Kil tanecikleri kađıt destesi gibi tabakalar halinde yıđılırlar.
Her bir kil taneciđi negatif yzeye sahiptir.

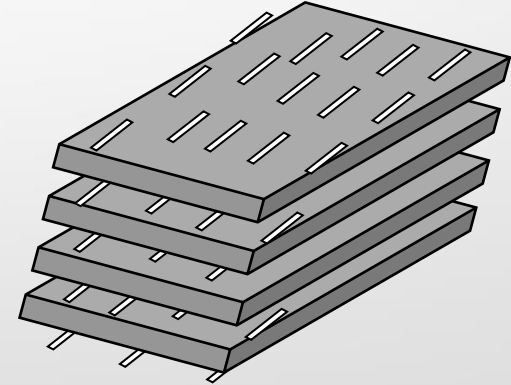
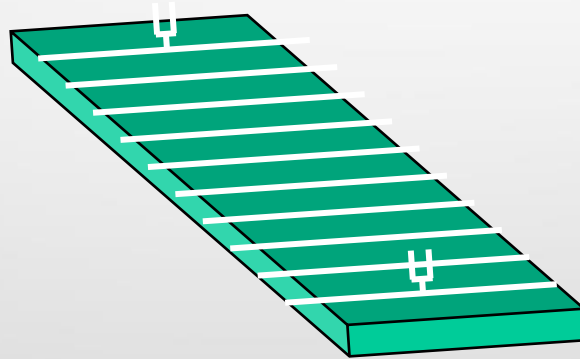
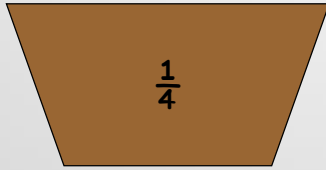

Kilden yapılmıř bir kabın $\frac{1}{4}$ ü bir futbol sahasından daha fazla yzey alanına sahiptir.

Silikat Killerinin Yapıları

Silikat killeri,

Silisyum tetraederlerin yan yana dizilip bağlanması ile oluşan silis levhaları ile alüminyum oktaederlerin yan yana dizilip bağlanması ile oluşan alüminyum levhalarının 1:1 (Si-Al) veya 2:1 (Si-Al-Si) oranlarında bağlanmaları sonucunda oluşan kristal ünitelerinin, kitap sayfaları gibi üst-üste dizilmeleri ile meydana gelirler.

Temel Yapısal Birim

Tetrahederlerin köşelerinde 4 adet O ve merkezinde 1 adet Si atomu vardır.

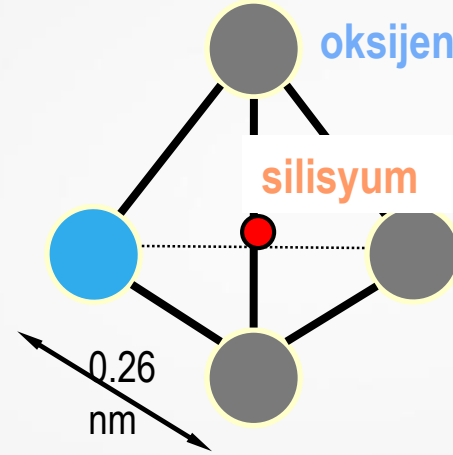

Silisyum tetraeder

Oktahederlerin köşelerinde 6 adet O veya OH, merkezde ise Al atomu vardır

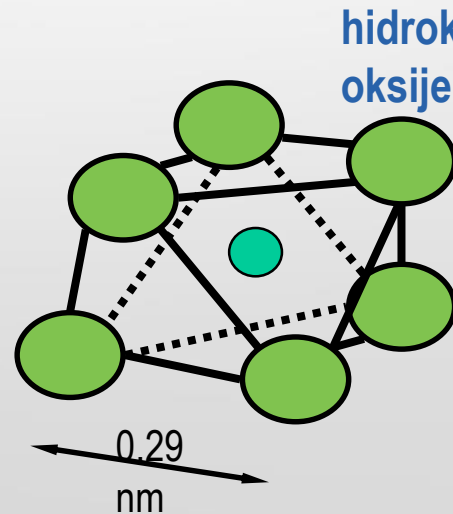

Alüminyum oktaeder

alüminyum
veya
magnezyum

Farklı Kil Mineralleri

Tetraeder ve Oktaeder levhalarının farklı dizilişleri çeşitli kil minerallerini meydana getirir

1:1 Tipi Kil Minerali
(örneğin, kaolinit)

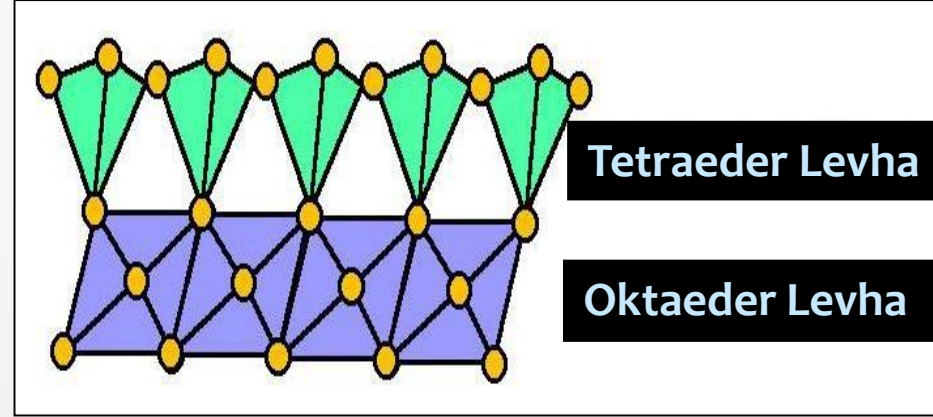

2:1 Tipi Kil Minerali
(örneğin, montmorillonit,
illit)

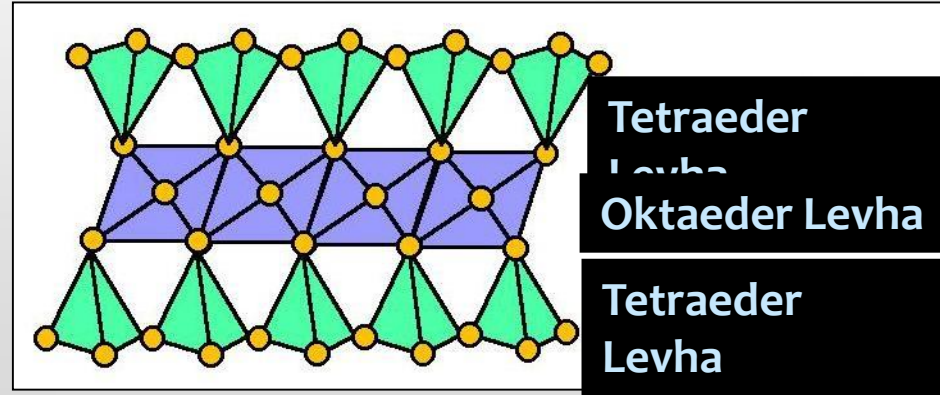

KİL MİNERALLERİNİN SINIFLANDIRILMASI

I. Kristal yapıda olmayan (amorft) kil mineralleri

II. Kristalin yapıda olanlar

A. İki tabakalı olanlar (1:1 tipi)

Boyutları eşit: Kaolinit grubu

Uzun çubuk şekilli: Halloysit grubu

B. Üç tabakalı olanlar (2:1 tipi)

1. Genişleyen kafes yapısı olanlar: Montmorillonit grubu: vermikulit, nantronit, saponit

2. Genişlemeyen kafes yapısı olanlar: İllit grubu

C. Karışık tabakalı olanlar: Klorit grubu

D. Zincir yapıda olanlar: Attapulgit, sepiolit

I. Kristal yapıda olmayan (amorf) kil mineralleri Allofanlar

Amorf yapıdırlar (şekilsiz)

Yüksek katyon deęişim kapasitesine sahiptirler.

Silisyum ve dięer 3 ve 4 deęerlikli tetraederlerin rastgele kümelenmeleri ile oluşmuşlardır.

Volkan küllerinden oluşan topraklarda bulunurlar.

II. Kristalin yapıda olanlar

A. İki tabakalı olanlar (1:1 tipi)

Boyutları eşit: Kaolinit grubu

Uzun çubuk şekilli: Halloysit grubu

Kaolin:

Sulu alüminyum silikatlardır.

- Bir oktahedral tabakaya bağlı bir tetrahedral tabakadan oluşur.
- Si ve Al levhaları arasında H köprüsü vardır
- KDK düşüktür (3-15 me/100 g)
- 0.2-2 mikron büyüklüğündedir
- Genişlemeyen bir mineraldir
- Fiziksel özellikleri (plastiklik, kohezyon, adezyon, şişme, çatlama) zayıftır





Beyaz kaolin kilinden oluşmuş bir tepe (Northern Cape)

1:1 tipi kil minerallerinin yapısal gösterimi

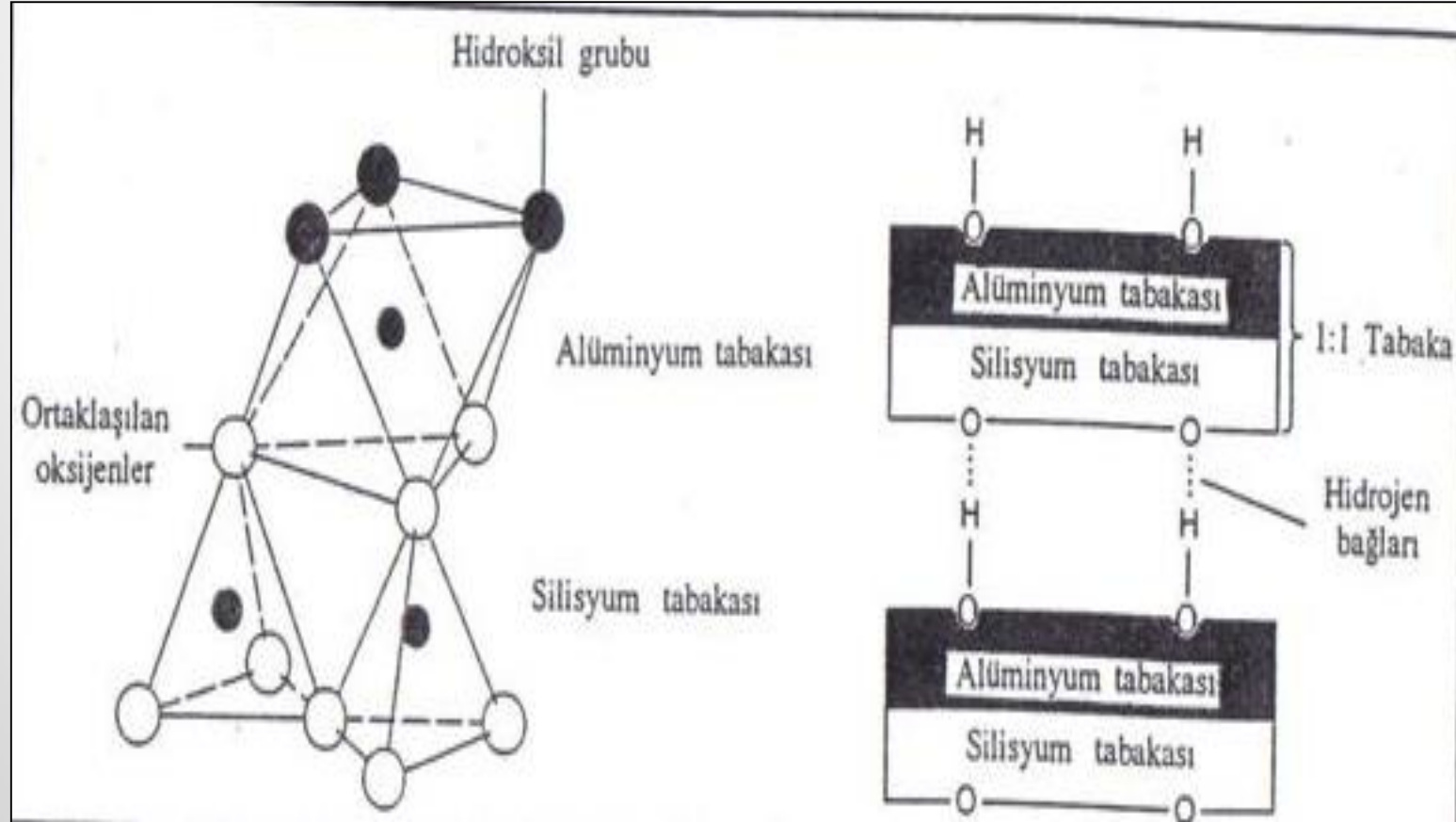

B. Üç tabakalı olanlar (2:1 tipi)

1. Genişleyen kafes yapısı olanlar:

Montmorillonit grubu: montmorillonit, vermikulit, nantronit, saponit

Montmorillonit :

- 2:1 tabaka yapısına sahiptir. Smektit olarak da adlandırılır; su ile temasta genişler.
- Tetraedrarların tümü Si 4+ iyonu içerir.
- Oktaedrarların sekizde biri Al³⁺ iyonu yerine Mg²⁺ iyonu içermektedir.
- Su ile temas ettiğinde, su üniteler arası boşluğa girer ve kil şişer (gevşek O-O köprüsü)
- Yüksek plastiklik ve kohezyon
- Su ve iyon adsorbsiyonu için büyük yüzey alanı dolayısıyla çok yüksek katyon değiştirme kapasitesi (80-120 me/100 g).

2:1 tipi kil minerallerinin yapısal gösterimi

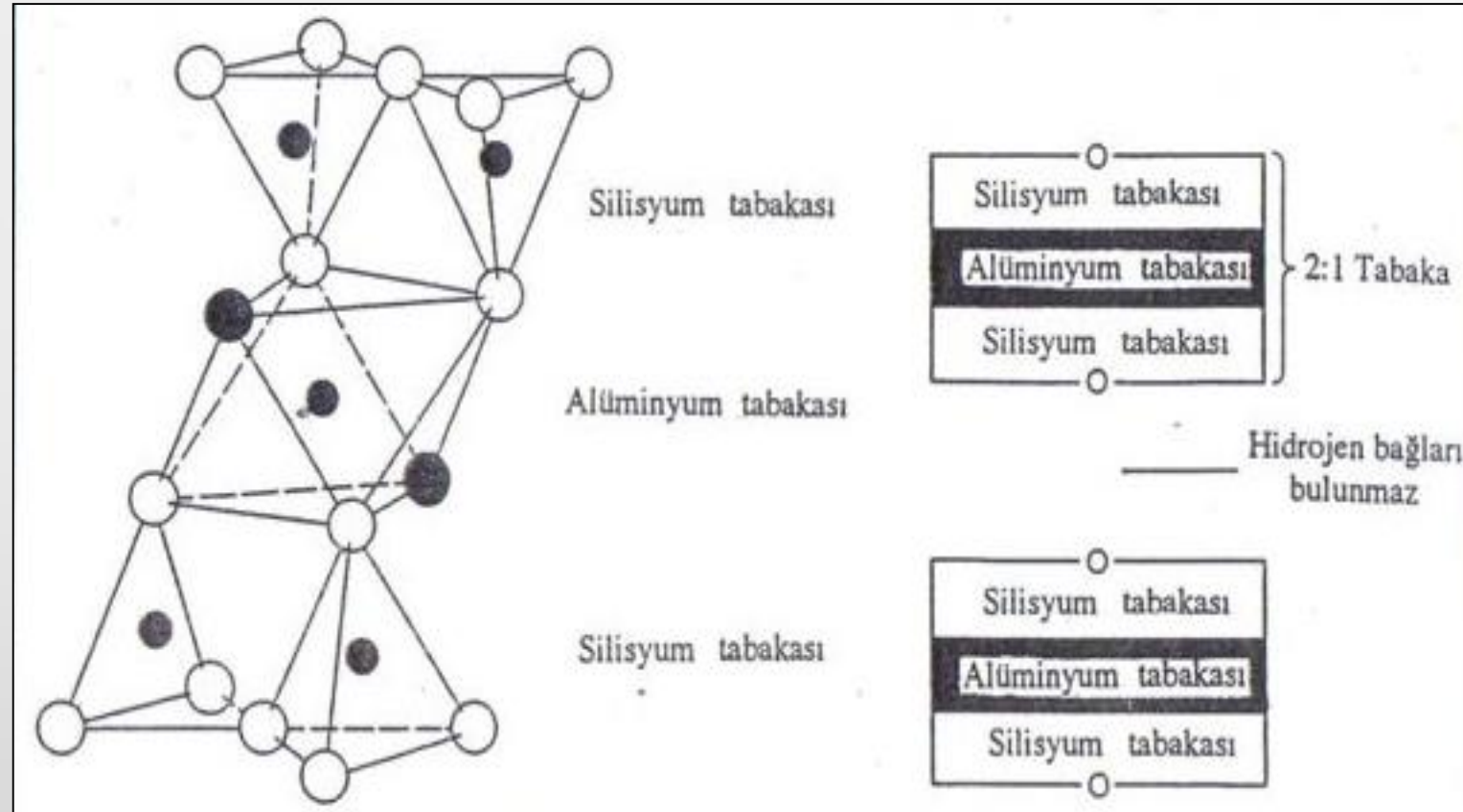

2. Genişlemeyen kafes yapısı olanlar:

İllit grubu

- İllit minerallerinin yapı özellikleri genellikle mika minerallerinin yapısına benzer.
- Bu yapılar, smektit grubunda olduğu gibi iki silisyum tetraeder tabakası arasında yer alan alüminyum oktaederler şeklindedir (2:1).
- Potasyum iyonlarının üniteler arasında köprü vazifesi görmesi ve bunları bağlamalarından dolayı genişlemezler.
- Kristal üniteleri arasına K katyonu yerleşebilir
- Muskovit ve Biyotitin ayrışmasıyla oluşur

C. Karışık tabakalı olanlar
Klorit grubu

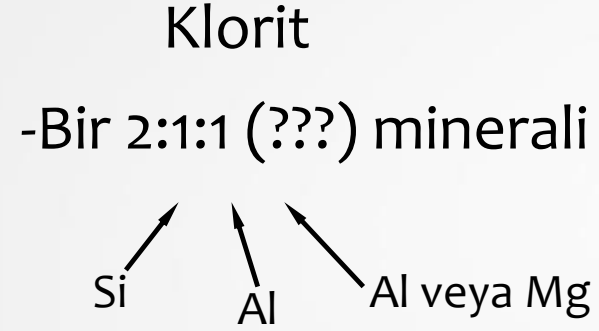

Klorit

D. Zincir yapıda olanlar
Attapulgit; sepiolit
zincir yapılı
(levhasız); iğne
benzeri bir görünüm



Sepiolit

Silikat Killerinin Oluşumu

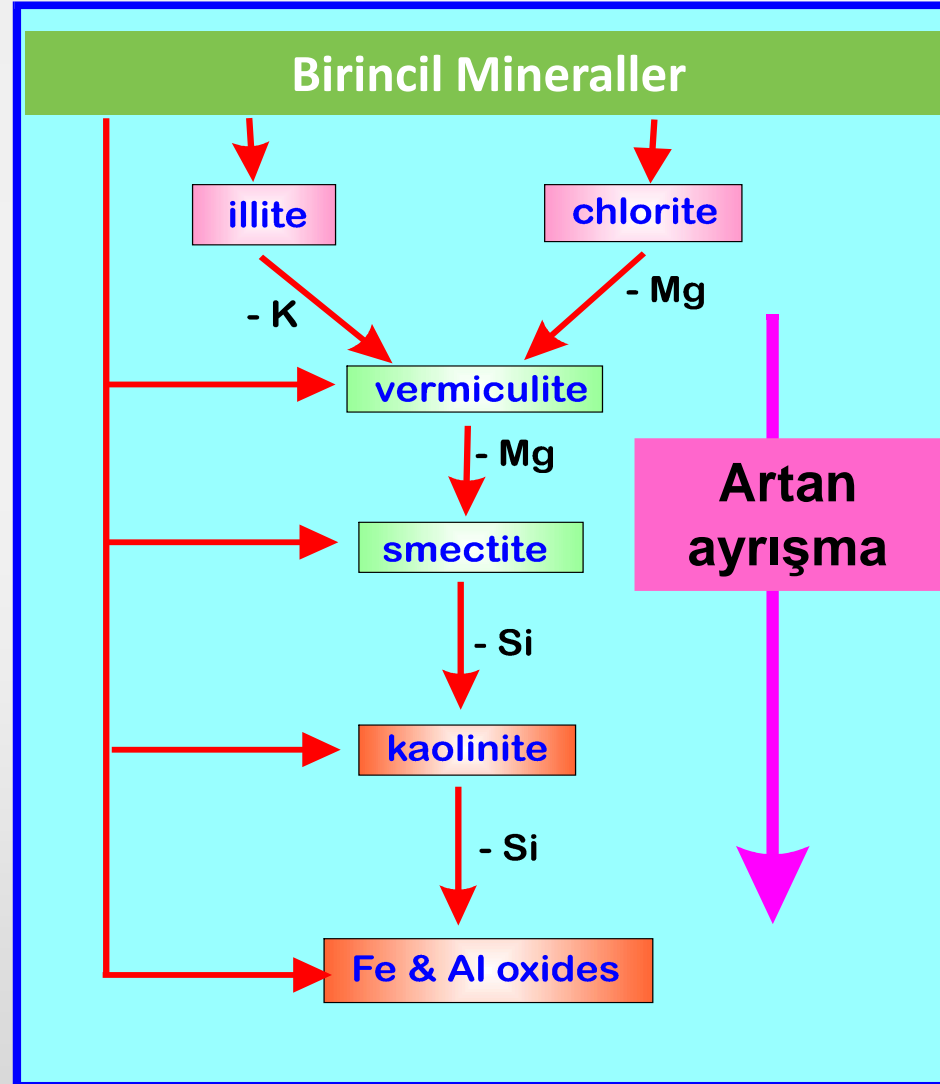

Silikat Killerinin Negatif Yüklerinin Kaynakları

1. Hidroksil grubunun açığa çıkması ile yük kazanımı

Oksijenin bir valansı kristalin içindeki Al'a bağlı bulunmakta $-O - \dots\dots\dots H^+$ diğeri açıkta kalmaktadır

Negatif elektrik yüklü kristal yüzeyi

Gevşek tutulmuş değişebilir H^+

Özellikle yüksek pH derecelerinde H ler dissosiyasyon olurlar ve oksijene bağlı negatif yük kazandırır.

2- İzomorfik yer değişimi ile yük kazanımı

Alüminyum levhası
iyon değişmesi yok

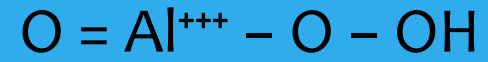

Fazla yük yok

Alüminyum levhası
Alüminyumun yerini Mg almış



Fazla 1 negatif yük var

Silis levhası
iyon değişmesi yok



Fazla yük yok

Silis levhası
Si yerine Al geçmiş

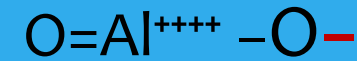

Fazla 1 negatif yük

- 
- 2:1 tipi killerin yük kaynaklarının büyük kısmı iyonik yer değişimi ile sağlanır
 - Montmorillonitlerdeki iyonik yer değişimi alüminyum levhalarında olur
 - İllitlerdeki iyonik değişim silisyum levhalarında olur
 - Demir ve Mangan 'da iyonik değişim yapabilirler

Killerin yüklerinin karşılaştırılması

Mineral	Özgül yüzey (m ² /g)	KDK (meq/100g)
Kaolin	10-20	3-10
Illit	80-100	20-30
Montmorillonit	800	80-120
Klorit	80	20-30

Özet

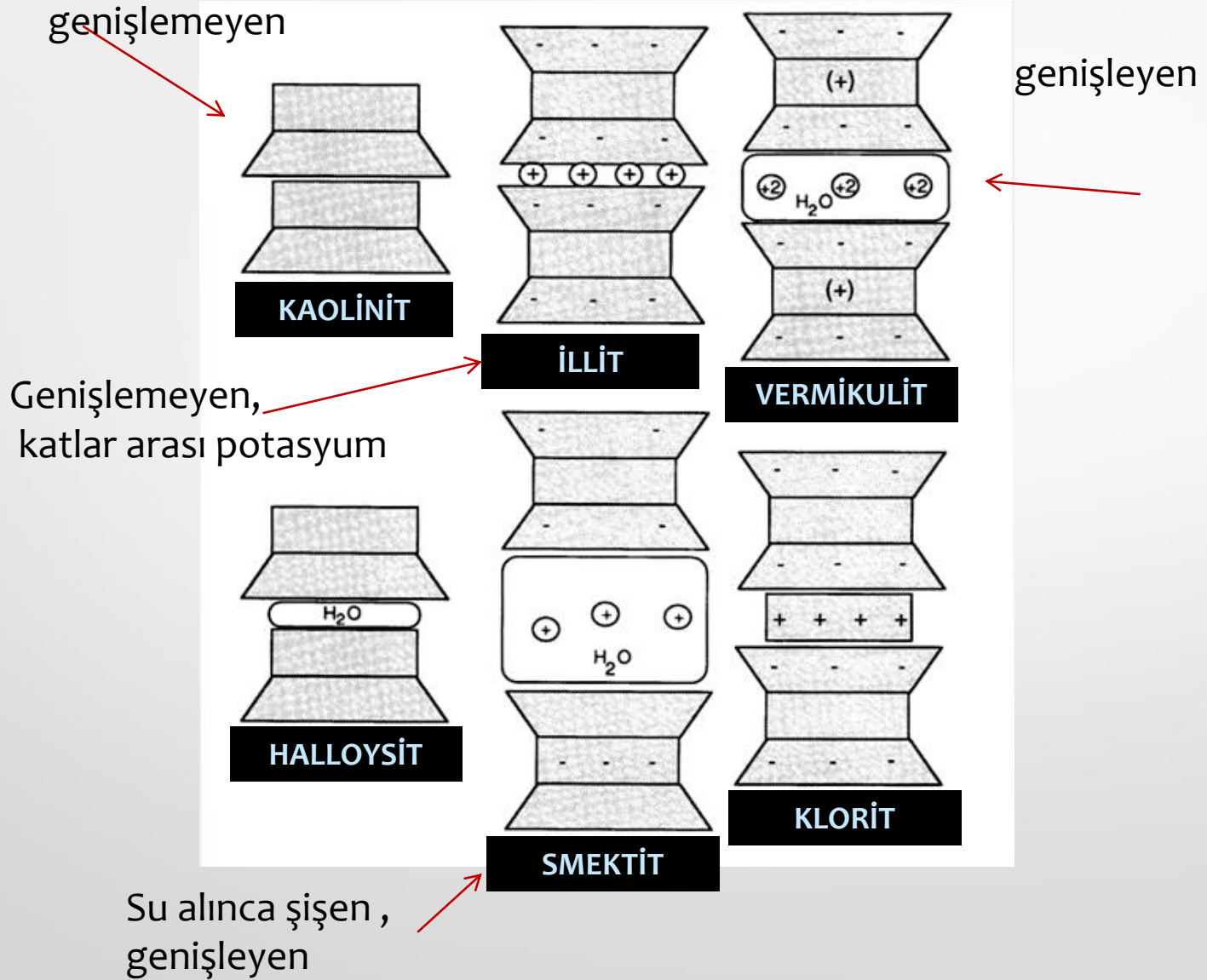

Fe ve Al hidrosoksit killeri

- Fe oksitler; Götüt ($\text{Fe}_2\text{O}_3 \cdot \text{H}_2\text{O}$) ve Limonit ($2\text{Fe}_2\text{O}_3 \cdot 3\text{H}_2\text{O}$)
- Al oksitler; Gibsit ($\text{Al}_2\text{O}_3 \cdot 3\text{H}_2\text{O}$)
- Fe ve Al içeren primer minerallerin ayrışması ile açığa çıkarlar.
- Çok aktif yüzeylere sahiptirler.
- Silikat killeri kadar yapışkan, plastik ve kohesif değildirler. Toprağın iyi fiziksel özelliklere sahip olmasını sağlarlar.
- Tropik ve yarı tropik bölgelerde, Latosollerde bulunurlar.

İyon Değişimi

Toprak kolloidlerinin katyon ve anyonları adsorbe ederek toprak çözeltisine başka iyonlar vermesi olayına iyon değişimi denir.

1. Katyon değişimi
2. Anyon değişimi

KİL KOLLOİDLERİ, KATYONLAR VE ANYONLARIN HAREKETLERİNİN ŞEMATİK OLARAK GÖSTERİLMESİ

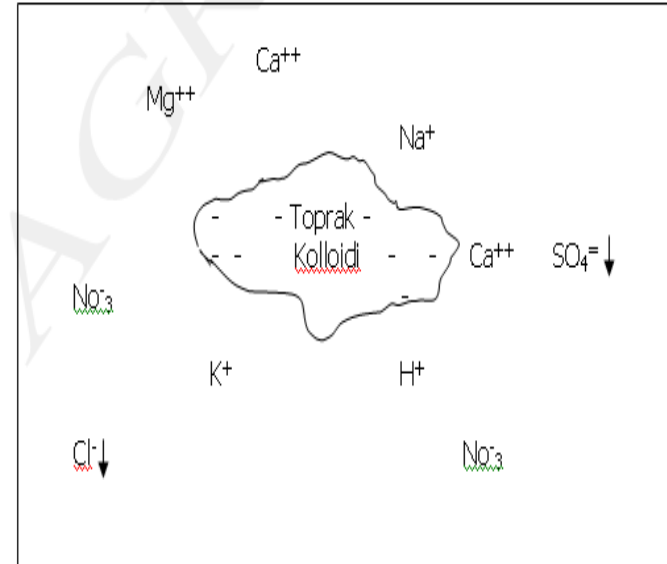

1. Katyon Deęiřimi

- **Katyon Deęiřimi:** Kolloid yzeyinde adsorbe edilmiř olan deęiřebilir katyonlarla toprak zeltisi iinde bulunan katyonların yer deęiřtirmesidir.
- **Katyon Deęiřim Kapasitesi:** Bir topraęın adsorbe edebileceęi deęiřebilir katyonların toplam miktarıdır (me/100 g toprak)
- **1 Miliekivalan gram;** 1 miligram H ile baęlanan ya da onun yerine geen dięer bir iyonun miktarıdır.
- Bir topraęın KDK sı 10 me/100g demek; Bu topraęın 100 gramının 10mg H veya ona eřdeęer katyonu tutabileceęini gsterir.

- Kil minerallerinin yanı sıra, topraktaki serbest oksitler ve organik maddede iyon deęişiminde rol oynar.
- Killer tarafından katyonların tutulması; katyonun deęerine, hidrate apına ve ortamdaki konsantrasyonuna baęlıdır.
- Yüksek deęerlikli ve yalın yarı-apları büyük olan katyonların iyonik yer deęiřtirme gc daha fazladır.

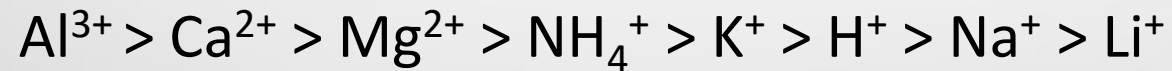

Katyon deęişim kapasitesine kolloid tipinin etkisi

- Humus miktarı eşit olmak koşulu ile aynı miktarda kil içeren topraktan montmorillonite sahip olanın katyon deęişim kapasitesi, kaolinite sahip olana göre 10-12 kat daha fazladır.
- Bir topraktaki kil tipi ve miktarı ile humus miktarı belirlendiğinde, o toprağın katyon deęişim kapasitesini tahmin etmek mümkündür.

Katyon deęişim kapasitesine toprak tekstürü ve organik madde miktarının etkisi

- Kil tipi aynı kalmak koşulu ile topraęın kil yüzdesi arttıkça KDK da artmaktadır.
- Kumlu olan hafif topraklarda kil kolloidleri ve humus miktarları düşük olduğundan, killi olan ağır bünyeli topraklara göre katyon deęişim kapasiteleri daha düşüktür.

Soru: HA: 1,25 g/cm³ olan killi bir toprağın KDK=10me/100g ise ve topraktaki değişebilir katyonların tamamının H olduğu varsayılırsa bu arazinin 1 dekarındaki (20 cm derinlik) değişebilir H iyonları miktarı nedir?

Çözüm:

HA=1,25 g/cm³ ise 1 m³ toprak = 1,25 ton dur. (g/cm³ = ton/ m³)

1 Dekar arazinin 20 cm lik katmanı = 1000 m² x 0,20 m = 200 m³

200 m³ x 1,25 = 250 ton

HA=1,25 olduğunda 1 da arazinin 20 cm deriliğinde 250.000 kg toprak vardır.

1 meq H = 1mg H (Hidrojenin değeri +1 olduğu için)

Soruya göre 100 g toprak 10 mg H değiştirebilmektedir.

100 g toprak 10 mg H tutarsa, 1 kg toprak 100 mg = 0,1 g = 0,0001 kg H tutar

250 000 kg toprak X 0,0001 = 25 kg H tutulabilir

SORU: HA: $1,25 \text{ g/cm}^3$ olan bir toprağın $\text{KDK}=10\text{me}/100\text{g}$ ise ve topraktaki deęişebilir katyonların tamamının Ca olduęu varsayılırsa bu arazinin 1 dekarındaki (20 cm derinlik) deęişebilir Ca iyonları miktarı nedir?

Çözüm:

1 mg H ile yer deęiştirebilmek için öncelikle Kalsiyumun ekivalan ağırlığını bulmalıyız. Ca atom ağırlığı 40 ve deęerlięi +2 olduęundan

$$40:2=20 \text{ mg Ca} \quad (20 \text{ mg Ca} = 1 \text{ meq Ca})$$

10 me KDK demek: $10 \text{ me} \times 20 \text{ mg} = 200 \text{ mg Ca}$ demektir.

Soruya göre 100 g toprak 200 mg Ca deęiştirebilmektedir.

100 g toprak 200 mg Ca tutarsa, 1 kg toprak $2000 \text{ mg} = 2 \text{ g} = 0,002 \text{ kg}$ dır.

$250\,000 \text{ kg toprak} \times 0,002 = 500 \text{ kg Ca}$ tutulabilir veya deęiştirebilir.

Bazla doygunluk yüzdesi:

- Bir toprağın kolloidal komplekslerinin içerdiği değişebilir bazların (Ca, Mg, K, Na) katyon değişim kapasitesinin yüzdesi olarak ifade edilen miktardır.

$$\text{Değişebilir bazlar} / \text{KDK} \times 100$$

- Bir toprağın bazla doygunluk yüzdesi 80 ise, kolloidin negatif yüklerinin % 80'i bazlar, % 20'si H⁺ tarafından doyurulmuş demektir.

Hidrojenle doygunluk yüzdesi:

- Bir toprağın kolloidal komplekslerinin içerdiği değişebilir hidrojenin, katyon değişim kapasitesinin yüzdesi olarak ifade edilen miktardır.

$$\text{Değişebilir H} / \text{KDK} \times 100$$

Kurak bölge topraklarının bazla doygunluk yüzdeleri %100 ve pH ları 8-10 dur.

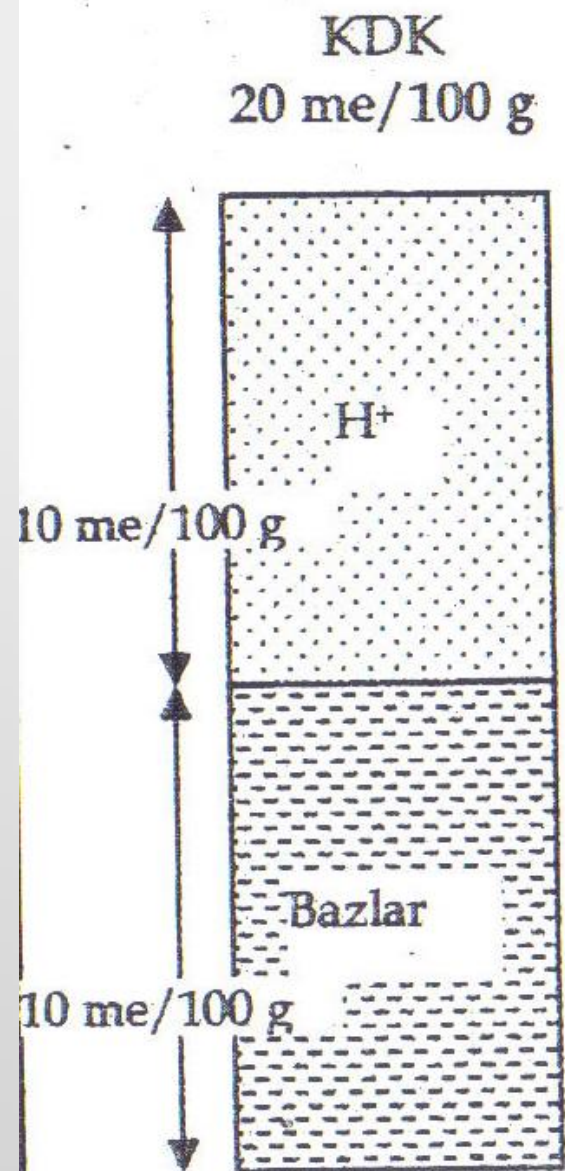

% 50
Baz doy.
pH: 5,5

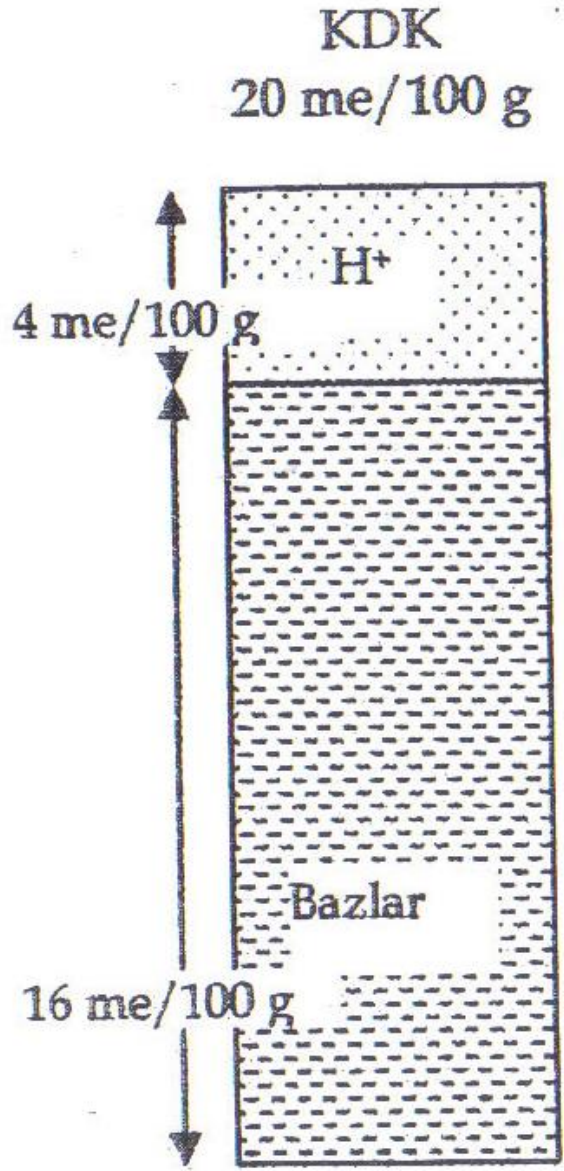

% 80
Baz doy.
pH: 6,5

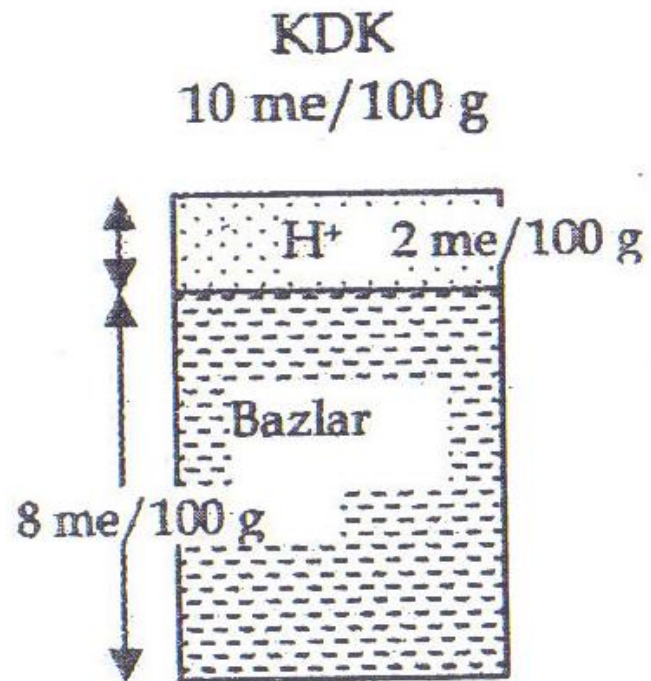

% 80
Baz doy.
pH: 6,5

Örnek:

1 toprağın KDK sı 16 me/100g ve deęişebilir bazları oluřturan katyonların toplamı 12 me/100 g ise bazla doygunluk yüzdesi kaçtır?

$$\text{Bazla Doygunluk} = 12 / 16 \times 100 = \% 75$$

Bu durumda toprağın Katyon Deęişim Kapasitesinin;
% 75'ini Ca, Mg, Na, K katyonları
%25'ini H ve Al iyonları oluřturmaktadır.

Organik Toprak Kolloidleri

Toprak organik maddesi

- Tarım topraklarında organik maddenin miktarı % 1- 10 arasında deęişmektedir.
- Toprakların organik madde ierikleri birbirinden farklıdır örneęin öl topraklarında % 0,2'den az, organik topraklarda ise % 80'den fazla organik madde bulunmaktadır.
- Toprak organik maddesi topraklar için son derece önemli bir kalite faktörüdür.

Toprak organik maddesi

- Toprakta karbon içeren maddelerin hepsi (karbonat ve bikarbonatlar hariç)
- Organik madde
 - Bitki artıkları (artık ve kökler)
 - Hayvan kalıntıları ve salgıları
 - Canlı mikroorganizmalar (mikrobiyal biyomas)
- Zamanla mikroorganizmalar taze organik maddeleri stabil toprak organik maddesine dönüştürürler.



Toprak organik maddesine ait tanımlamalar

Terim	Tanımlama
Toprak Organik maddesi	Toprakta canlı biyolojik kütle hariç, ayrılmış ve kısmen ayrılmamış dokuları kapsayan organik bileşikler bütünü
Toprak biyolojik kütlesi	Yaşayan doku halindeki organik materyal
Organik kalıntılar	Ayrılmamış bitki ve hayvan dokuları ve bunların kısmen ayrılmış ürünleri
Humus	Toprakta ayrılmamış ve kısmen ayrılmış dokular ile toprak biokütlesi dışındaki tüm organik bileşikler toplamı
Humik maddeler	Yüksek moleküler ağırlıklı, renkli, bu nedenle toprak ve sediment çevresinden ayrılan mikrobiyal ayrışmaya dayanıklı maddeler
Humik olmayan maddeler	Mikrobiyal ayrışmaya elverişli biyokimyasal olarak tanımlanabilen bileşikler, polisakkaritleri içerirler
Humin	Humusun alkalide çözünmeyen kısmı
Humik asit	Koyu renkli alkali ile ekstrakte edilebilen ve asitte çözünmeyen humik maddeler
Fulvik asit	Renkli, alkali ile ekstrakte olabilen asidifikasyonla humik asidin uzaklaştırılması sonucu çözültide kalan humik maddeler

Genel olarak toprak organik maddesinin işlevleri

Özellik	Gözlemler	Toprağa Etkisi
Renk	Koyu renk	Isınmayı kolaylaştırmak
Su tutulması	Organik madde kendi ağırlığını 20 katı su tutar.	Şişme ve büzülme korur.
Kil mineralleri ile birleşim	Agregat oluşumu sağlar.	Gazların değişimine izin verir, strüktürü sabitleştirir, permeabiliteyi artırır.
Şelatlama	Cu^{2+} , Mn^{2+} , Zn^{2+} ve diğer polideğerlikli katyonların durağan kompleksler oluşturması	Yüksek bitkilere mikrobelerin yararlılığını artırabilir.
Suda çözünürlük	Organik maddenin killerle beraberliği nedeniyle organik madde çözünmezdir.	Çok az bir organik madde yıkanma ile kaybedilir.
Tamponlama	Organik madde zayıf asit, nötral ve alkalın pH'larda tamponlama yapmaktadır.	Toprakta uniform bir pH reaksiyonunun devamlılığını sağlar.
Katyon değişim	Humus 300-1400 me/100g	Toprakların katyon değişim kapasitesini artırır.
Mineralizasyon	CO_2 , NH_4^+ , NO_3^- , PO_4^- , SO_4^{2-} gibi bileşenlerine ayrışmasıdır.	Bitki gelişimi için besin elementlerinin bir kaynağıdır.
Organik moleküllerle birleşimi	Pestisitlerin parçalanması, devamlılığı, biyoaktivitesini etkiler.	Kalıcı kontrol için pestisitlerin uygulama oranını değiştirir.

Mineralizasyon - İmmobilizasyon

Mineralizasyon: Organik baęlı bileşiklerin organizma veya bitkilere yararışlı hale gelmesidir.

İmmobilizasyon: İnorganik formdaki bir elementin bitkilere yararışlı olmayan organik forma dönüşmesidir.

Azotun % 90'nı organik haldedir. Yararışlı hale gelmesi için mineralize olması gerekir.

Amonyum N (NH_4^+): İnorganik, çözünebilir haldedir.

Nitrat (NO_3^-): İnorganik, çözünebilir haldedir.

Atmosferik N (N_2): atmosferin % 80'nini oluşturmasına rağmen N-fikse eden bitkiler dışında dięer bitkilere faydalı değildir.

Nitrit (NO_2^-): sadece anaerobik koşullar altında bulunur. Bitkiler için toksiktir.

- Toprakta organik madde yetersizliđini en yaygın giderme yolu toprađa **ahır** ve **iřletme** gbrelerinin (kmes hayvanları gbresi) ilavesidir.
- Leonardit, humat ve gitya gibi materyallerde kullanılmaktadır.